



**Yer Konvektörleri**  
**2013 - 2014**

## İÇİNDEKİLER

3.....	Yer Konvektörleri
6.....	Yer Konvektör Uygulamaları
8.....	Yer Konvektör Ekipmanları
11.....	Özel Bataryalar
13.....	Doğal Konveksiyonlu Yer Konvektörleri (Fansız)
15.....	K31/K32/K33 Serisi Doğal Konveksiyonlu Yer Konvektörleri (Fansız)
19.....	K31-D/K32-D/K33-D Doğal Konveksiyonlu Yer Konvektörleri (Fansız)
23.....	Cebri Konveksiyonlu Yer Konvektörleri (Fanlı)
24.....	KFT31/KFT32/KFT33 Serisi Cebri Konveksiyonlu Yer Konvektörleri
30.....	KFT31-D/KFT32-D/KFT33D Serisi Cebri Konveksiyonlu Yer Konvektörleri (Fanlı)
38.....	KFT31-HC/KFT32-HC/KFT33-HC Serisi (4 Borulu) Cebri Konveksiyonlu Yer Konvektörleri Isıtma/Soğutma
44.....	Mini Seri K31-LH/K32-LH Doğal Konveksiyonlu Yer Konvektörleri (Fansız)
48.....	Mini Seri KFT31-LH/KFT32-LH Cebri Konveksiyonlu Yer Konvektörleri (Fanlı)
53.....	Teknik Standartlar
55.....	KFT Serisi Fanlı Yer Konvektörleri İçin Hava Debisi ve Ses Seviyesi
56.....	KFT Serisi Standart Fanlı Yer Konvektörleri İçin Elektrik Bağlantı Şeması
58.....	KDE31/KDE32/KDE33 Serisi Difüzör Entegreli Yer Konvektörleri
61.....	Yer Konvektörlerinde Su Tarafı Basınç Kaybı
63.....	Özel Konvektörler
64.....	KST Serisi Süpürgelik Tip Isıtma Konvektörleri
66.....	KSU Serisi Set Üstü Konvektörler
68.....	KFTE-31 Serisi Elektrikli Isıtıcı Konvektörler Döşeme ve Set Üstü
71.....	KE-31 Serisi Elektrikli Isıtıcı Konvektörler Fansız Set Üstü
73.....	Aksesuarlar
74.....	Yer Konvektörü Uygulama Notları
78.....	Bazı Projelerimiz
79.....	Referanslar



# Yer Konvektörleri



- Zeminden tavana kadar cam uygulaması bir çok mimari ve dizayn gruplarının günümüz projelerinde vazgeçemediği unsurlardandır. Bu oluşturulan transparan yapıda odayı nasıl ısıtacağınız hep tartışılan bir soru olmuştur. Klasik radyatör uygulamaları, bu modern mimari ile bütünlük sağlayamadığı için yer konvektörleri her zaman dizayn ile mekaniğin buluşmasında büyük başarı sağlamıştır.
- Yer konvektörleri; alışveriş merkezleri, showroomlar, otel vb. mekanların ısıtılması ve soğutulması için tasarlanan, mimari ile bütünlük sağlayarak bina detaylarına uyum sağlayan modern ve akıllı cihazlardır. Duvar veya cam boyunca uygulanarak, dış ortam ile aradaki sıcaklık farkının mekana etkisini azaltır. Enerji tasarrufu sağlar. Sıcak hava perdesi oluşturduğu için cam yüzeyinde oluşabilecek yoğuşmayı engeller.





Sun Plaza Maslak-istanbul

# Yer Konvektörleri

■ Yer konvektörleri birincil ve ya ikincil ısıtma sistemi olarak kullanılan modern ısıtma ekipmanlarıdır. İkincil ısıtma sistemi olarak radyatör, yerden ısıtma ve klima santrali vb. ile birlikte çalışabilir. Showroom'lar, kış bahçeleri, kapalı yüzme havuzları, spor salonları, iş merkezleri, konutlar gibi özellikle de cam giydirme cephesi olan her yerde konfor şartlarını arttırmak için kullanılabilir.

■ Doğal konveksiyonlu yer konvektörleri doğal hava konveksiyonu prensibine göre çalışan konvektörlerdir. Mahal ısıtmasında ikincil olarak kullanılırlar. Cam yüzeyinde oluşacak ısı kaybını önlemek ve buğulanmayı ortadan kaldırmak için kullanılırlar.

■ Cebri konveksiyonlu yer konvektörleri birincil veya ikincil ısıtma sistemi olarak dizayn edilebilir. Daha çok mahal ısıtma yükünün cam yüzeyinden olduğu durumlarda kullanılırlar. Isıtılmış olduğu hava ile cam yüzeyinde hava perdesi oluştururlar. Hızlı ısınma sağlar. Kapasiteleri yüksektir.

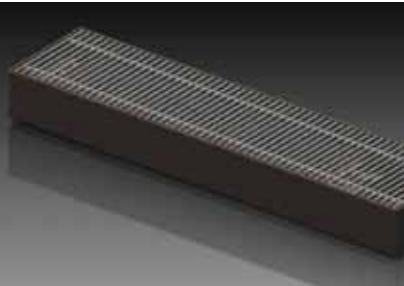

Doğal Konveksiyonlu Konvektör



Cebri Konveksiyonlu Konvektör

# Yer Konvektör Uygulamaları

■ Yer konvektörünün kullanılacağı bina mimarisine bağlı olarak köşeli uygulama yapılabilir. Köşe uygulaması 45° ve 90° olabileceği gibi 90°-179° arasında herhangi bir değer için de uygulanabilir.

■ Doğal veya cebri konveksiyonlu yer konvektörleri mimari gereksinimlere çözüm üretecek şekilde eğrisel formda da imal edilebilir. Ayrıca çok çeşitli lineer menfez seçenekleri ile ayrıcalıklı tasarımlar yapmanızı sağlar.

■ Özellikle kısa kenara paralel lineer menfezin mekanik dayanımı ile uygulamanızın her alanında rahatça kullanılabilir, üzerinde güvenli bir şekilde hareket edebilirsiniz. Konvektör kasası yüksek korozyon dayanımına sahip alüminyum malzemeden imal edilmektedir.



Köşe konvektör uygulaması



Eğrisel konvektör uygulaması



Eğrisel konvektör uygulaması

# Köşeli Uygulama

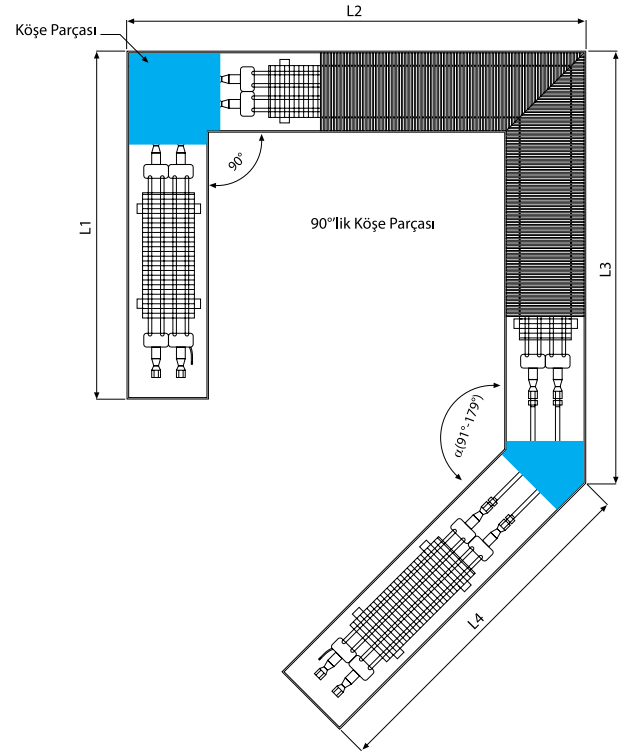

- L ölçüleri ve  $\alpha$  açıları siparişte belirtilmelidir.

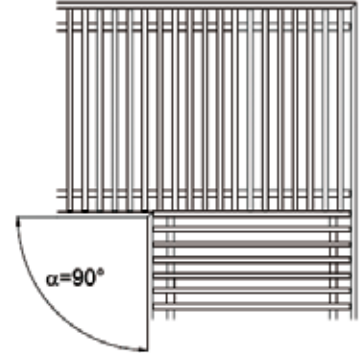
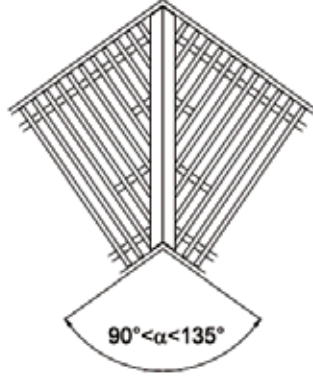
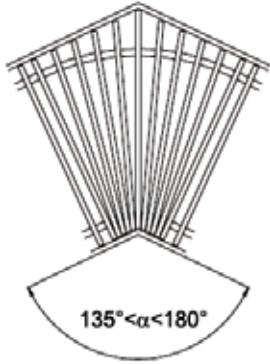

# Eğrisel Uygulama

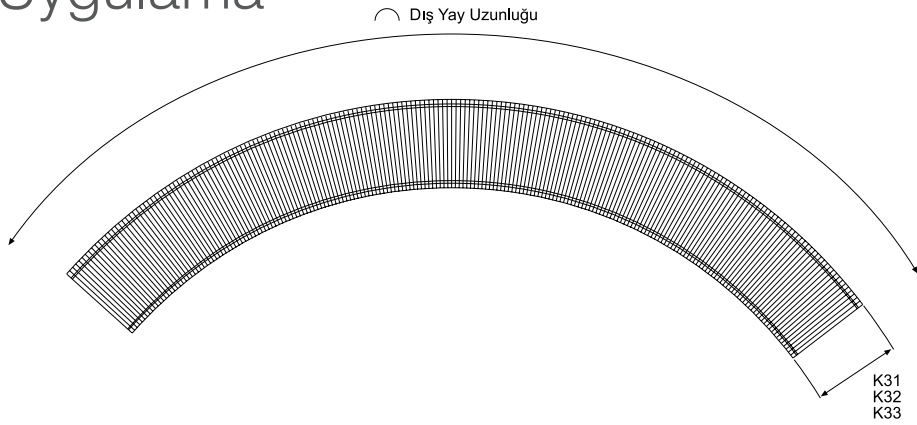

- Sipariş aşamasında uygulama projelerinin tarafımıza gönderilmesi gerekmektedir.

# Yer Konvektör Ekipmanları

## ■ Kasa

Korozyona yüksek oranda dayanıklı etial 60 standartlarına uygun alüminyum profilden imal edilmektedir. Standart olarak mat siyah renkli eloksal kaplıdır. Galvanizli çelikten veya paslanmaz çelikten imal edilebilir.



## ■ Seviye Belirleme Vidası

Tüm konvektör kasalarında, uygulama kolaylığı açısından kasanın iç kısmında seviye belirleme vidaları vardır. Belirli aralıklarla ve her köşeye yerleştirilmiş olan seviye belirleme vidası alyan anahtarı ile kontrol edilerek zemin kot seviyesine kolaylıkla getirilebilir.



## ■ Lineer Menfez

Alüminyum Lineer, Yüksek mukavemet gösteren dizaynıyla alüminyum profillerden imal edilir. Etial 60 standartlarına uygundur ve standart olarak alüminyum naturel eloksal kaplıdır. İsteğe bağlı olarak istenilen ral koduna uygun olarak boyanabilir ve farklı eloksallar ile kaplanabilir.

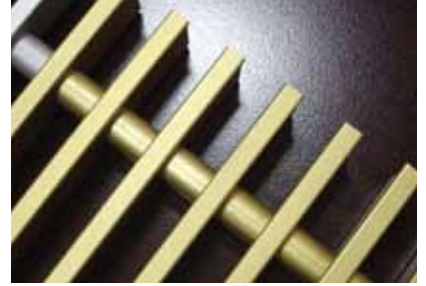

Uzun kenara paralel



Kısa kenara paralel rulo lineer

### Ahşap Lineer,

Daha sıcak görünüm yakalamak ve mimari ile bütünleşmek için ahşap lineer uygulamaları tercih edilebilir. Doğal ağaç malzemen, istenilen renk ve doku ile özel cilalı veya doğal ağaç olarak kullanılabilir.



### Paslanmaz Çelik Lineer,

Özel uygulamalarda çeşitli paslanmaz profillerden lineer seçenekleri tercih edilebilir.



### Çerçeve

Tüm konvektörlerde iki farklı kesitte çerçeve uygulaması yapılabilir. Kullanılacak çerçeve kullanılan lineer menfezle aynı renkte olabileceği gibi farklı renk seçenekleri de uygulanabilir. 18mm çerçeve seçeneği ile problemli zemin montajlarında temiz uygulama olanağı sağlanır.

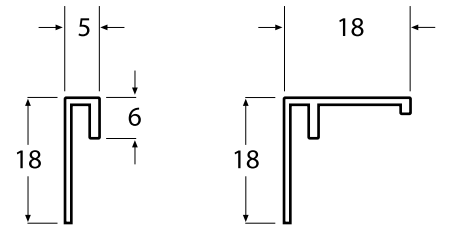

Dar Çerçeve

Geniş Çerçeve

Aksi belirtilmedikçe bütün K ve KFT serisi konvektörler dar çerçeveli olarak üretilmektedir.

### ■ Tanjansiyel Fan

Cebri konveksiyonlu yer konvektörlerinde ses seviyesi çok düşük olan tanjansiyel fanlar kullanılmaktadır. 24V ile çalışan fanlar standart olarak iki kademelidir. Opsiyonel olarak farklı hız seçenekleri mevcuttur. İsteğe bağlı olarak 230V ile çalışan fan da kullanılır.

### ■ Batarya,

Cebri veya doğal konveksiyonlu yer konvektörlerinde bakır boru alüminyum kanatlı yüksek verimli konvektör bataryası kullanılmaktadır.





# Özel Bataryalar

Endüstriyel uygulamalar ve özel projeler için farklı ısıtıcı seçenekleri mevcuttur.

## ■ Elektrikli rezistanslar

Isıtmanın elektrikli rezistanslar ile yapılacağı uygulamalarda verimi artırmak için spiral serpantinli rezistanslar kullanılmaktadır.

## ■ Çelik Boru Spiral Sertantinler

Uygulama metoduna göre spiral kanatlı çelik borulu serpantinler de kullanılabilir. Endüstriyel uygulamalarda çok verimlidir.

Kapasite özellikleri için lütfen firmamızla temasa geçiniz.







gülümseten teknoloji...



---

# Dođal Konveksiyonlu Yer Konvektörleri (Fansız)

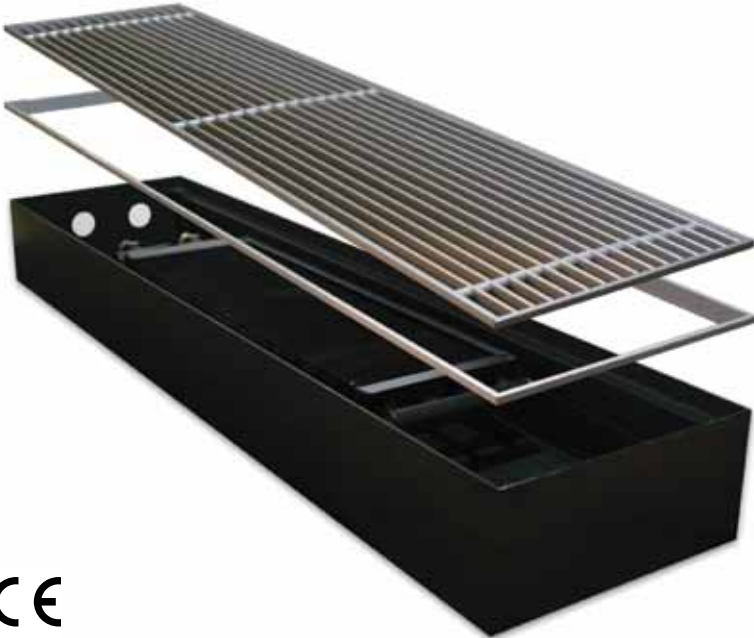

CE



- Uygulama uzunlukları ne olursa olsun, Elektroteknik Yer Konvektör özel modüler kasa yapısı sayesinde ek detayı gözükmeden, sonsuz uzunluklar yakalanır. Bütün bağlantı detayları kasa yapısı içerisinde gizlenerek mimari bütünlük sağlar.

## K31/K32/K33 Serisi Doğal Konveksiyonlu Yer Konvektörleri (Fansız)

■ Doğal konveksiyonlu yer konvektörleri showroom'lar, kış bahçeleri, kapalı yüzme havuzları, spor salonları, iş merkezleri, konutlar gibi özellikle de cam giydirme cephesi olan her yerde konfor ve estetik şartlarını arttırmak için kullanılabilir.

Alüminyum dış kasa, bakır boru alüminyum kanatlı batarya, kısa kenara veya uzun kenara paralel lineer menfez ve çerçeveden oluşmaktadır.

■ Genellikle ikincil ısıtma sistemi olarak tercih edilirken ortamın ısıtma ihtiyacına bağlı olarak da ortamı gerekli konfor şartlarına getirebilir.

Radyatör veya yerden ısıtma yapılan yerlerde tercih edilerek cam önlerine yerleştirilebilirler.

■ Cam giydirme cephelerde ,ortamın en önemli ısı kaybının gerçekleştiği cam önlerinde kullanılarak ortamı ısıtmaya yardımcı olur ve cam yüzeyinde buğulanma olmasını engeller.

Batarya girişinde termostatik vana veya motorlu vana kullanılabilir. Aynı mahalde birden çok yer konvektörünün olması durumunda motorlu vana kullanılarak oda termostatı ile oda sıcaklığı istenilen değerlerde sabit tutulabilir.

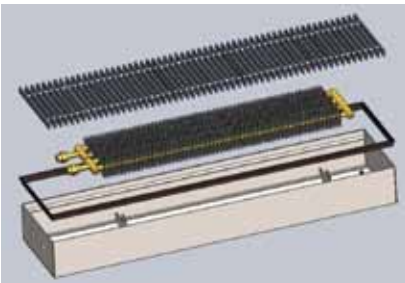



# K31-ZC H80.W180 Serisi (h:80mm) Doğal Konveksiyonlu Yer Konvektörleri (Fansız) Seçim Tablosu

Oda Sıcaklığı: 20°C

Konvektör Tipi		90/70°C	80/60°C	70/55°C	55/45°C	50/40°C
Kasa Uzunluğu (mm)	Serpantin Uzunluğu (mm)	K31-ZC	K31-ZC	K31-ZC	K31-ZC	K31-ZC
		Isıtma Kapasitesi (W)				
950	650	178	140	113	72	56
1250	950	234	184	149	94	74
1550	1250	289	228	184	117	92
1850	1550	345	272	220	139	110
2150	1850	401	316	255	162	127
2450	2150	457	360	291	184	145
2750	2450	513	404	327	207	163
3050	2750	569	448	362	229	181
3350	3050	625	492	398	252	198
3650	3350	682	537	434	275	217
3950	3650	738	581	470	298	234
4250	3950	794	625	505	320	252
4550	4250	849	669	541	343	270
4850	4550	905	713	576	365	288

EN 442-2 standartlarına göre test edilmiştir.

# K31-ZC H90.W180 Serisi (h:90mm) Doğal Konveksiyonlu Yer Konvektörleri (Fansız) Seçim Tablosu

Oda Sıcaklığı: 20°C

Konvektör Tipi		90/70°C	80/60°C	70/55°C	55/45°C	50/40°C
		K31-ZC	K31-ZC	K31-ZC	K31-ZC	K31-ZC
Kasa Uzunluğu (mm)	Serpantin Uzunluğu (mm)	Isıtma Kapasitesi (W)				
950	650	181	142	114	71	56
1250	950	239	186	150	94	74
1550	1250	296	231	186	116	91
1850	1550	353	276	222	139	109
2150	1850	411	320	258	161	127
2450	2150	468	365	294	184	145
2750	2450	525	410	330	206	162
3050	2750	583	454	366	229	180
3350	3050	640	499	402	251	198
3650	3350	697	544	438	274	215
3950	3650	754	589	474	296	233
4250	3950	812	633	510	319	251
4550	4250	869	678	546	341	268
4850	4550	926	723	582	364	286

EN 442-2 standartlarına göre test edilmiştir.

# K31/K32/K33 Serisi (h:80mm)

## Doğal Konveksiyonlu Yer Konvektörleri (Fansız)

### Seçim Tablosu

Oda Sıcaklığı: 20°C

Konvektör Tipi	90 / 70°C			80 / 60°C			70 / 55°C			55 / 45°C			50 / 40°C			
	K31	K32	K33	K31	K32	K33	K31	K32	K33	K31	K32	K33	K31	K32	K33	
Kasa Uzunluğu (mm)	Isıtma Kapasitesi (W)															
Serpantin Uzunluğu (mm)																
950	650	138	224	296	109	174	227	89	140	179	57	87	108	46	68	82
1250	950	201	327	433	160	255	332	130	204	261	84	127	156	67	99	120
1550	1250	264	429	570	210	335	436	171	268	344	110	167	206	88	130	157
1850	1550	328	532	707	260	415	540	212	332	426	136	207	255	108	161	195
2150	1850	391	636	844	311	496	645	253	396	508	163	247	304	130	192	233
2450	2150	455	739	980	361	576	750	294	461	590	189	286	354	151	224	271
2750	2450	518	841	1117	412	656	854	335	525	672	216	326	403	172	254	308
3050	2750	581	944	1254	462	736	959	376	589	755	242	366	452	192	285	346
3350	3050	644	1048	1391	512	816	1064	417	654	837	268	406	502	213	316	384
3650	3350	708	1150	1528	562	896	1168	458	718	920	295	446	551	234	348	421
3950	3650	772	1253	1664	612	976	1272	499	782	1002	321	486	600	256	379	459
4250	3950	835	1356	1801	663	1057	1377	540	846	1084	348	526	649	276	410	496
4550	4250	898	1460	1938	713	1137	1482	581	911	1167	374	566	699	297	441	535
4850	4550	961	1562	2075	764	1217	1586	622	975	1249	400	605	748	318	472	572

EN 442-2 standartlarına göre test edilmiştir.

# K31/K32/K33 Serisi (h:90mm) Doğal Konveksiyonlu Yer Konvektörleri (Fansız) Seçim Tablosu

Oda Sıcaklığı: 20°C

Konvektör Tipi	90 / 70°C			80 / 60°C			70 / 55°C			55 / 45°C			50 / 40°C		
	K31	K32	K33	K31	K32	K33	K31	K32	K33	K31	K32	K33	K31	K32	K33
Kasa Serpantin Uzunluğu Uzunluğu (mm) (mm)	Isıtma Kapasitesi (W)														
950 650	146	236	314	115	184	240	94	147	189	60	92	114	48	71	86
1250 950	213	346	458	169	269	351	137	215	276	88	134	165	70	104	126
1550 1250	280	454	603	222	354	462	181	284	364	116	176	218	92	137	166
1850 1550	347	564	748	275	439	572	225	352	451	144	219	269	114	170	206
2150 1850	414	673	893	329	525	683	268	419	538	172	261	322	137	203	247
2450 2150	481	782	1038	382	609	794	311	488	625	200	303	375	159	236	286
2750 2450	548	891	1183	436	694	904	354	556	712	228	345	426	181	269	326
3050 2750	615	1000	1328	489	780	1015	398	624	799	256	387	479	203	302	366
3350 3050	682	1109	1473	542	864	1126	442	692	886	284	430	531	225	335	406
3650 3350	749	1218	1618	595	949	1237	485	760	974	312	472	583	247	368	446
3950 3650	817	1327	1763	648	1034	1347	528	828	1061	340	514	636	270	401	486
4250 3950	884	1436	1908	702	1119	1458	571	896	1148	368	557	687	292	434	525
4550 4250	951	1546	2053	755	1204	1569	615	964	1236	396	599	740	314	467	566
4850 4550	1018	1654	2197	808	1289	1680	658	1032	1323	424	641	792	336	499	606

EN 442-2 standartlarına göre test edilmiştir.



# K31/K32/K33 Serisi (h:106mm) Doğal Konveksiyonlu Yer Konvektörleri (Fansız) Seçim Tablosu

Oda Sıcaklığı: 20°C

Konvektör Tipi		90 / 70°C			80 / 60°C			70 / 55°C			55 / 45°C			50 / 40°C		
		K31	K32	K33	K31	K32	K33	K31	K32	K33	K31	K32	K33	K31	K32	K33
Kasa Uzunluğu (mm)	Serpantin Uzunluğu (mm)	Isıtma Kapasitesi (W)														
950	650	172	279	370	136	217	283	111	174	223	71	108	134	57	84	102
1250	950	251	408	541	199	318	414	162	254	326	104	158	195	83	123	149
1550	1250	330	536	712	262	418	545	213	335	429	137	208	257	109	162	196
1850	1550	409	665	883	325	518	675	265	415	532	170	258	318	135	201	243
2150	1850	488	794	1054	388	619	806	316	495	635	203	308	380	162	240	291
2450	2150	568	923	1225	451	719	937	367	576	737	236	357	442	188	279	338
2750	2450	647	1051	1396	514	819	1067	418	656	840	269	407	503	214	317	385
3050	2750	726	1180	1567	577	920	1198	470	736	943	302	457	565	240	356	432
3350	3050	805	1309	1738	640	1020	1329	521	817	1046	335	507	627	266	395	479
3650	3350	884	1437	1909	702	1020	1460	572	897	1149	368	557	688	292	434	526
3950	3650	964	1566	2080	765	1220	1590	623	977	1252	401	607	750	319	473	573
4250	3950	1043	1695	2251	828	1321	1721	674	1057	1355	434	657	811	345	512	620
4550	4250	1122	1824	2422	891	1421	1852	726	1138	1458	467	707	873	371	551	668
4850	4550	1201	1952	2593	954	1521	1982	777	1218	1561	500	756	935	397	589	715

EN 442-2 standartlarına göre test edilmiştir.

# K31/K32/K33 Serisi

## Doğal Konveksiyonlu Yer Konvektörleri (Fansız)

### Ebatlar

K31-ZC

K31

K32

K33

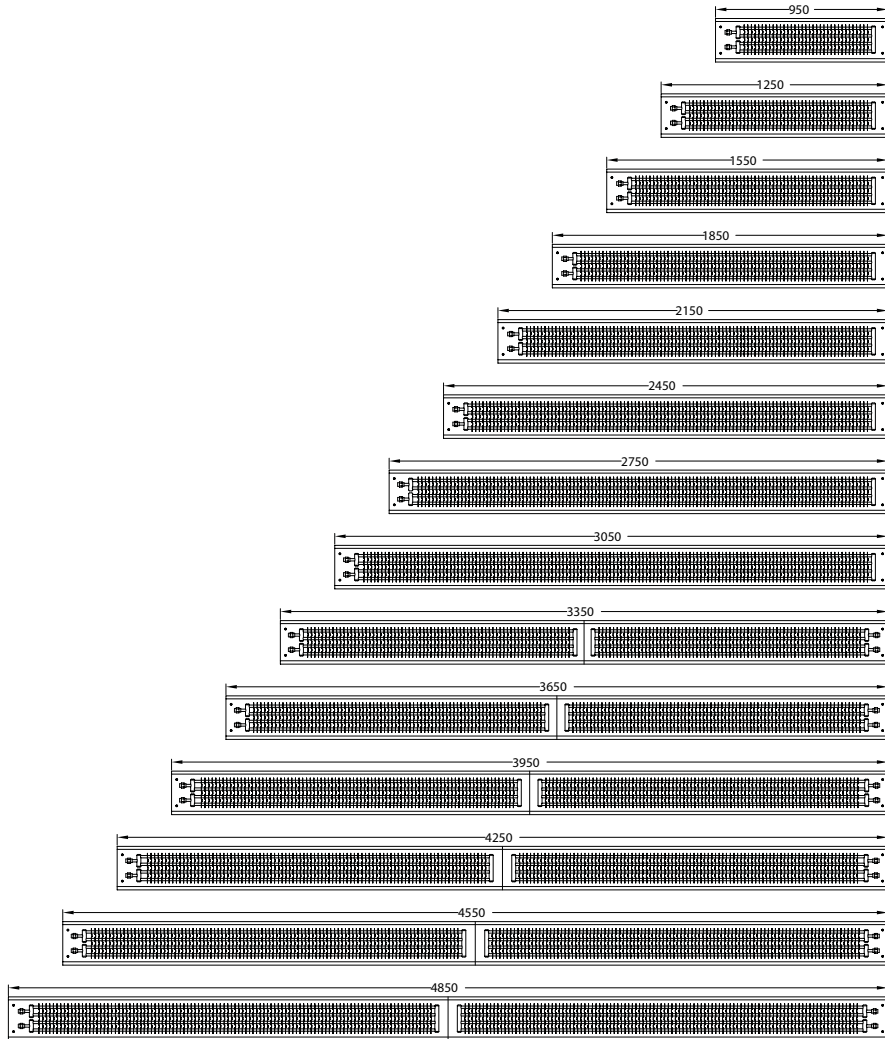
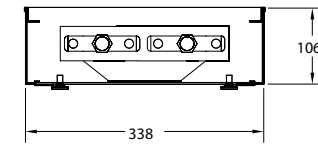
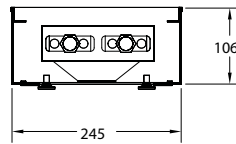
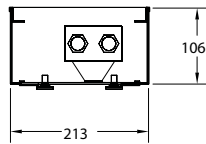
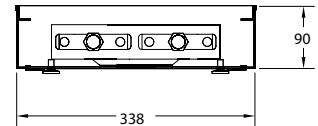
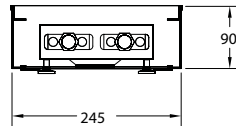
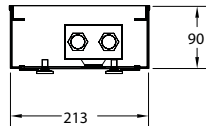
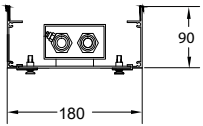
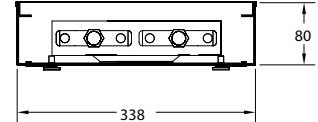
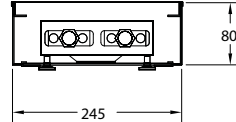
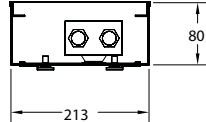
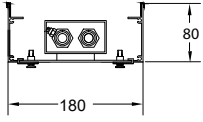

Kasa serpantin yerleşimi. Bütün tablo ölçüleri mm'dir.

# K31-D/K32-D/K33-D Doğal Konveksiyonlu Yer Konvektörleri (Fansız)

## Özel Dizayn Çift Serpantin

- Doğal konveksiyonlu yer konvektörlerinin birincil ısıtma sistemi olarak kullanılacağı durumlarda tercih edilirler. Aynı genişliğe sahip K serisi konvektörlere göre daha yüksek ısıtma kapasitelerine sahiptir.
- Yüksek tavanlı, cam yüzeyinin fazla olduğu durumlarda tercih edilebilirler. Showroom, sergi salonu, müze gibi geniş mahallerde ikincil ısıtma sistemine gerek kalmadan tüm ısıtma ihtiyacı karşılanabilir.
- Konstrüksiyon yapısı K serisinde olduğu gibidir, yalnızca kullanılan batarya tipi değişmektedir. Kullanılan bataryanın transfer yüzey alanı ile hacmi de artarak ortama transfer edilen ısı miktarını artırır.

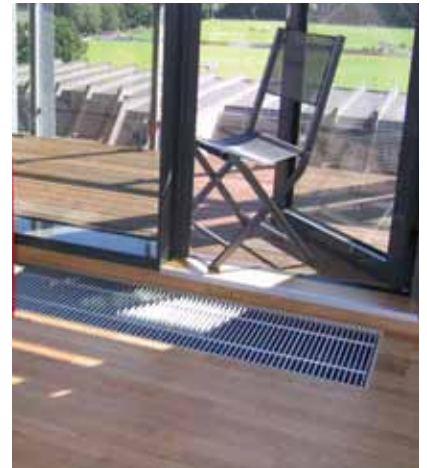

# K31-ZC-D Serisi (h:90mm) Doğal Konveksiyonlu Yer Konvektörleri (Fansız) Seçim Tablosu

Oda Sıcaklığı: 20°C

Konvektör Tipi		90/70°C	80/60°C	70/55°C	55/45°C	50/40°C
		K31-ZC-D	K31-ZC-D	K31-ZC-D	K31-ZC-D	K31-ZC-D
Kasa Uzunluğu (mm)	Serpantin Uzunluğu (mm)	Isıtma Kapasitesi (W)				
950	650	198	154	125	79	63
1250	950	319	250	201	127	102
1550	1250	446	349	282	178	141
1850	1550	575	449	364	230	182
2150	1850	701	550	445	280	224
2450	2150	833	653	527	333	265
2750	2450	963	755	610	385	306
3050	2750	1092	857	693	437	347
3350	3050	1223	960	777	489	388
3650	3350	1354	1062	859	542	430
3950	3650	1489	1166	944	595	474
4250	3950	1620	1269	1026	648	515
4550	4250	1751	1372	1112	700	557
4850	4550	1883	1482	1195	753	599

EN 442-2 standartlarına göre test edilmiştir.

# K31-D/K32-D/K33-D Serisi (h:90mm) Doğal Konveksiyonlu Yer Konvektörleri (Fansız) Seçim Tablosu

Oda Sıcaklığı: 20°C

Konvektör Tipi		90 / 70°C			80 / 60°C			70 / 55°C			55 / 45°C			50 / 40°C		
		K31-D	K32-D	K33-D	K31-D	K32-D	K33-D	K31-D	K32-D	K33-D	K31-D	K32-D	K33-D	K31-D	K32-D	K33-D
Kasa Uzunluğu (mm)	Serpantin Uzunluğu (mm)	Isıtma Kapasitesi (W)														
950	650	246	397	528	191	305	398	155	243	312	98	148	184	78	115	142
1250	950	358	581	772	280	448	582	226	355	456	143	216	268	114	168	204
1550	1250	471	765	1016	369	589	767	298	468	600	188	285	352	149	222	269
1850	1550	583	949	1259	457	730	950	371	581	744	233	353	436	185	275	333
2150	1850	696	1133	1503	546	871	1134	442	692	888	278	422	521	222	329	399
2450	2150	810	1317	1747	635	1012	1319	513	806	1030	324	489	606	258	383	464
2750	2450	923	1499	1991	723	1153	1502	584	917	1175	369	558	689	293	434	528
3050	2750	1035	1683	2235	812	1295	1686	657	1029	1318	414	627	775	329	488	592
3350	3050	1148	1867	2478	901	1436	1870	729	1143	1463	459	695	859	364	542	657
3650	3350	1260	2049	2722	988	1577	2055	799	1254	1606	504	764	943	400	595	721
3950	3650	1374	2233	2966	1076	1718	2238	871	1366	1751	549	832	1029	437	649	786
4250	3950	1488	2417	3210	1166	1859	2422	942	1478	1895	595	901	1111	473	702	850
4550	4250	1600	2601	3454	1254	2000	2607	1016	1592	2039	640	969	1197	509	755	915
4850	4550	1713	2784	3697	1343	2141	2789	1087	1703	2183	685	1036	1282	545	808	980

EN 442-2 standartlarına göre test edilmiştir.

# K31-D/K32-D/K33-D Serisi (h:106mm) Doğal Konveksiyonlu Yer Konvektörleri (Fansız) Seçim Tablosu

Oda Sıcaklığı: 20°C

Konvektör Tipi		90 / 70°C			80 / 60°C			70 / 55°C			55 / 45°C			50 / 40°C		
		K31-D	K32-D	K33-D	K31-D	K32-D	K33-D	K31-D	K32-D	K33-D	K31-D	K32-D	K33-D	K31-D	K32-D	K33-D
Kasa Uzunluğu (mm)	Serpantin Uzunluğu (mm)	Isıtma Kapasitesi (W)														
950	650	267	432	574	208	332	433	169	264	339	106	161	200	85	125	152
1250	950	389	632	839	304	487	633	246	386	496	155	235	291	124	183	222
1550	1250	512	831	1104	401	640	834	324	509	652	204	310	383	162	241	292
1850	1550	634	1031	1369	497	793	1033	403	631	809	253	384	474	201	299	362
2150	1850	756	1231	1634	594	947	1233	480	752	965	302	459	566	241	358	434
2450	2150	880	1431	1899	690	1100	1434	558	876	1120	352	532	659	280	416	504
2750	2450	1003	1629	2164	786	1253	1633	635	997	1277	401	606	749	319	472	574
3050	2750	1125	1829	2429	883	1408	1833	714	1119	1433	450	681	842	358	530	644
3350	3050	1248	2029	2694	979	1561	2033	792	1242	1590	499	755	934	396	589	714
3650	3350	1370	2227	2959	1074	1714	2234	869	1363	1746	548	830	1025	435	647	784
3950	3650	1494	2427	3224	1170	1867	2433	947	1485	1903	597	904	1118	475	705	854
4250	3950	1617	2627	3489	1267	2021	2633	1024	1607	2060	647	979	1208	514	763	924
4550	4250	1739	2827	3754	1363	2174	2834	1104	1730	2216	696	1053	1301	553	821	995
4850	4550	1862	3026	4019	1460	2327	3032	1181	1851	2373	745	1126	1393	592	878	1065

EN 442-2 standartlarına göre test edilmiştir.

# K31-D.180.140 Serisi (h:140mm) Doğal Konveksiyonlu Yer Konvektörleri (Fansız) Seçim Tablosu

Oda Sıcaklığı: 20°C

Konvektör Tipi		90/70°C	80/60°C	70/55°C	55/45°C	50/40°C
		K31-D.180.140	K31-D.180.140	K31-D.180.140	K31-D.180.140	K31-D.180.140
Kasa Uzunluğu (mm)	Serpantin Uzunluğu (mm)	Isıtma Kapasitesi (W)				
950	650	233	181	148	93	74
1250	950	339	265	215	135	108
1550	1250	446	349	282	178	141
1850	1550	552	433	351	221	175
2150	1850	658	517	418	263	210
2450	2150	766	601	486	307	244
2750	2450	873	684	553	349	278
3050	2750	979	769	622	392	312
3350	3050	1086	852	690	435	345
3650	3350	1192	935	757	477	379
3950	3650	1300	1018	824	520	414
4250	3950	1407	1103	891	563	448
4550	4250	1513	1186	961	606	482
4850	4550	1620	1271	1028	649	516

En 442-2 standartlarına göre test edilmiştir.

# K31-D/K32-D/K33-D Serisi (h:160mm) Doğal Konveksiyonlu Yer Konvektörleri (Fansız) Seçim Tablosu

Oda Sıcaklığı: 20°C

Konvektör Tipi		90 / 70°C			80 / 60°C			70 / 55°C			55 / 45°C			50 / 40°C		
		K31-D	K32-D	K33-D	K31-D	K32-D	K33-D	K31-D	K32-D	K33-D	K31-D	K32-D	K33-D	K31-D	K32-D	K33-D
Kasa Uzunluğu (mm)	Serpantin Uzunluğu (mm)	Isıtma Kapasitesi (W)														
950	650	315	510	677	246	392	511	199	312	400	125	190	236	100	148	179
1250	950	459	746	989	359	574	747	291	456	585	183	278	343	146	216	262
1550	1250	604	980	1302	473	755	984	382	601	769	241	366	452	192	285	345
1850	1550	748	1216	1615	587	935	1219	475	744	954	299	454	559	237	353	427
2150	1850	893	1452	1928	700	1118	1455	567	888	1139	357	542	668	285	422	512
2450	2150	1039	1688	2241	814	1298	1692	658	1033	1322	415	628	777	331	491	594
2750	2450	1183	1922	2553	928	1479	1926	750	1177	1507	473	716	884	376	557	677
3050	2750	1328	2158	2866	1042	1661	2163	843	1320	1691	531	803	993	422	626	760
3350	3050	1472	2394	3179	1155	1842	2399	934	1465	1876	589	891	1102	468	694	842
3650	3350	1617	2628	3492	1267	2022	2636	1026	1609	2061	647	979	1210	513	763	925
3950	3650	1763	2864	3804	1381	2203	2871	1117	1752	2246	705	1067	1319	561	832	1007
4250	3950	1908	3100	4117	1495	2385	3107	1209	1896	2430	763	1155	1426	607	900	1090
4550	4250	2052	3336	4430	1609	2565	3344	1302	2041	2615	821	1243	1535	652	969	1174
4850	4550	2197	3570	4743	1722	2746	3578	1394	2185	2800	879	1329	1644	698	1036	1257

EN 442-2 standartlarına göre test edilmiştir.



# K31-D/K32-D/K33-D Doğal Konveksiyonlu Yer Konvektörleri (Fansız) Ebatlar

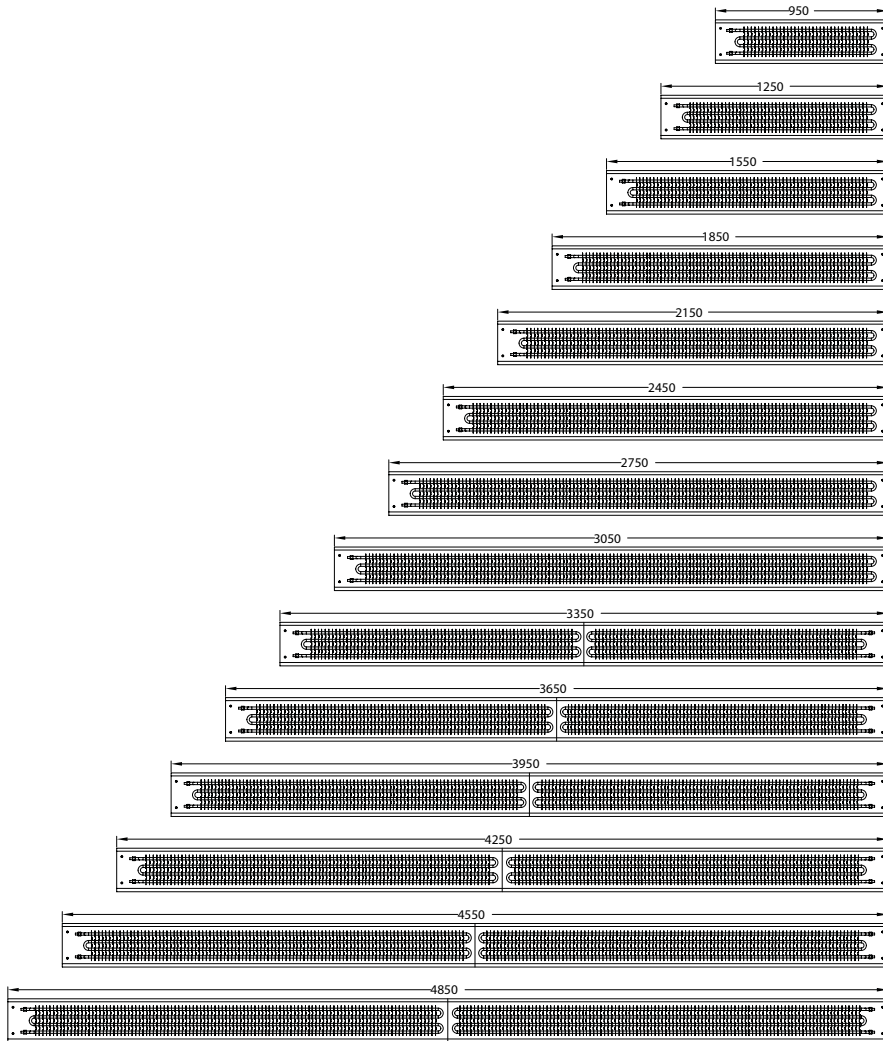
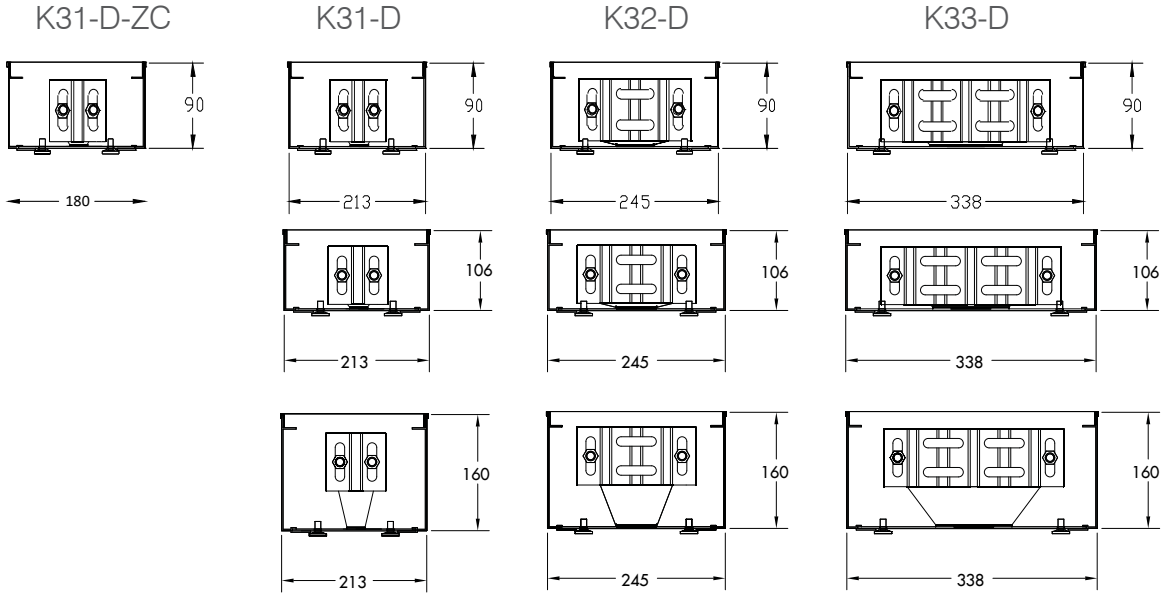

Kasa serpantin yerleşimi. Bütün tablo ölçüleri mm'dir.

# K31-D.180.140

## Doğal Konveksiyonlu Yer Konvektörleri (Fansız) Ebatlar

K31-D.180.140

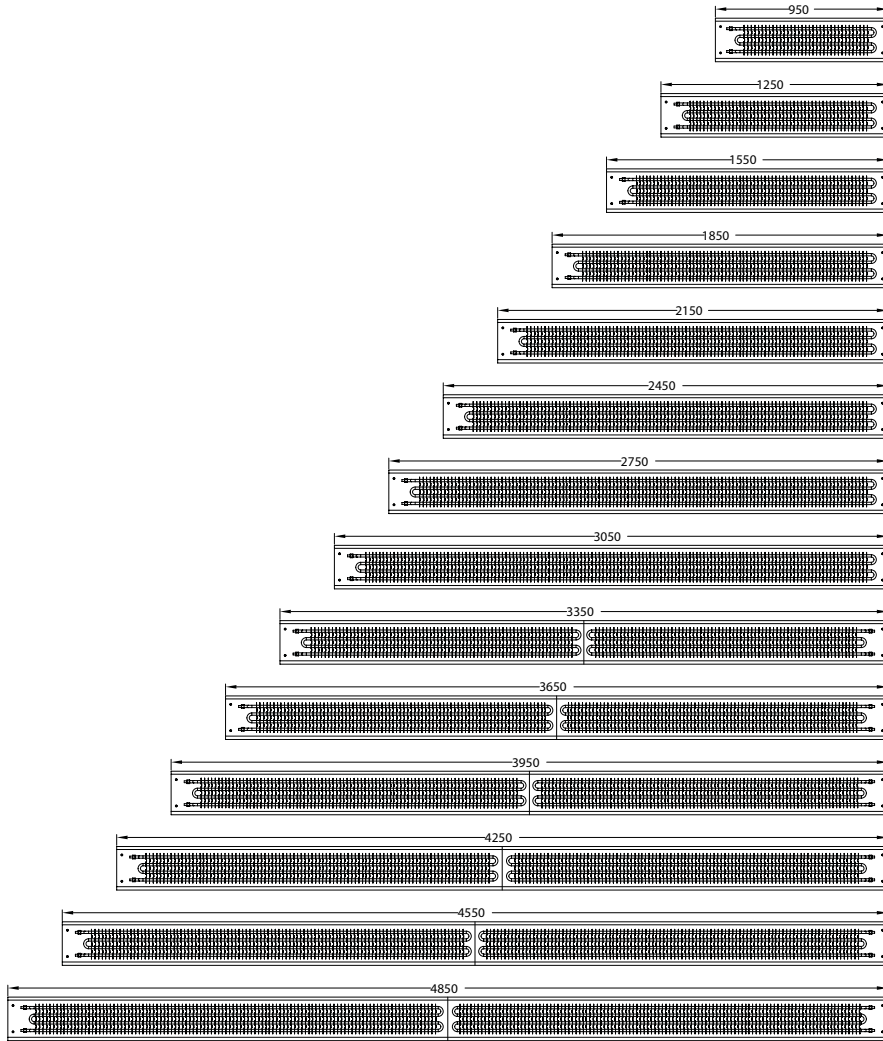
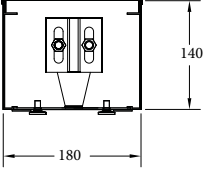

Kasa serpantin yerleşimi. Bütün tablo ölçüleri mm'dir.

---

# Cebri Konveksiyonlu Yer Konvektörleri (Fanlı)



## KFT31/KFT32/KFT33 Serisi Cebri Konveksiyonlu Yer Konvektörleri (Fanlı)



■ Cebri konveksiyonlu yer konvektörlerinin birincil ısıtma sistemi olarak kullanılabildiği gibi ikincil ısıtma sistemi olarak da kullanılabilir. Fan ilavesi ile yüksek ısıtma kapasiteleri sağlanmıştır.

■ Konstrüksiyon yapısı fansız ürünlerde olduğu gibi alüminyum kasa, ısıtıcı batarya ve lineer menfeze ilave olarak tanjansiyel fan içerir. Fan çalışmadığı durumlarda da ortamı ısıtmaya devam eder ve en az K serisi kadar verimli çalışır.



- 
- Kullanılan tanjansiyel fanlar düşük ses seviyelerinde çalışırlar. Standart olarak 2 kademeli olan fanlar özel uygulamalarda 3 kademeli ve çok hızlı modelleri mevcuttur. Tek ve çift rotorlu olan tanjansiyel fanlar konvektör uzunluklarına bağlı olarak kullanılırlar.





## KFT 31 Serisi (h:60 mm) Cebri Konveksiyonlu Yer Konvektörleri (Fanlı)

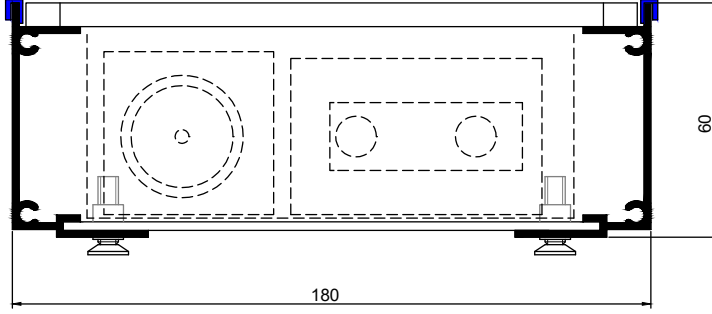

■ Döşeme yüksekliğinin düşük olduğu mekanlar için özel olarak dizayn edilmiştir. Mikro seri EC fanlı yer konvektörleri, özel kasa yapısı ve paslanmaz lineer'i ile beraber, 6,0 cm yüksekliği ile çözümsüz proje bırakmamaktadır.

■ Birincil veya ikincil ısıtma sistemi olarak da kullanılabilirler ve EC fanlı olması ısıtma kapasitelerinin artmasını sağlamıştır. Ortamın ısıtma ihtiyacına bağlı olarak da ortamı gerekli konfor şartlarına getirebilirler. Radyatör veya yerden ısıtma yapılan yerlerde tercih edilerek cam önlerine yerleştirilebilirler.

■ Cam giydirme cephelerde, ortamın önemli ısı kaybının gerçekleştiği cam önlerinde kullanılarak ortamı ısıtmaya yardımcı olur ve cam yüzeyinde buğulanma olmasını engeller. Batarya girişinde termostatik vana veya motorlu vana kullanılabilir. Aynı mahalde birden çok yer konvektörünün olması durumunda motorlu vana kullanılarak oda termostadı ile oda sıcaklığı istenilen değerlerde sabit tutulabilir.

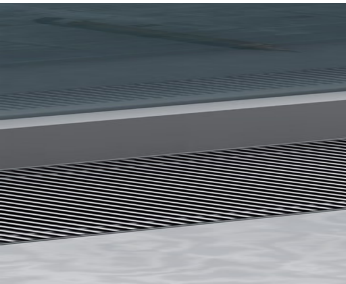



# KFT31 Serisi (h:60mm) Cebri Konveksiyonlu Yer Konvektörleri (Fanlı) Seçim Tablosu

Oda Sıcaklığı: 20°C

Konvektör Tipi		90/70°C			80/60°C			70/55°C			55/45°C		
		KFT31.180.60			KFT31.180.60			KFT31.180.60			KFT31.180.60		
Fan Hızı		%30	%50	%100	%30	%50	%100	%30	%50	%100	%30	%50	%100
Kasa Uzunluğu (mm)	Serpantin Uzunluğu (mm)	Isıtma Kapasitesi (W)											
950	650	494	660	1012	411	548	841	345	460	706	245	325	500
1250	950	723	965	1479	602	803	1230	505	673	1032	357	476	731
1550	1250	952	1269	1946	792	1056	1619	664	885	1357	470	627	962
1850	1550	1180	1573	2412	981	1308	2006	823	1097	1683	583	778	1192
2150	1850	1408	1879	2880	1172	1562	2395	983	1310	2008	696	928	1423
2450	2150	1638	2183	3348	1362	1816	2784	1142	1523	2335	809	1079	1654
2750	2450	1865	2487	3815	1551	2069	3173	1301	1735	2661	922	1229	1885
3050	2750	2094	2793	4282	1741	2322	3561	1461	1948	2986	1035	1380	2116
3350	3050	2323	3097	4748	1932	2577	3949	1620	2160	3312	1148	1530	2346
3650	3350	2551	3401	5216	2122	2829	4338	1779	2372	3638	1260	1681	2578
3950	3650	2779	3707	5683	2312	3083	4727	1939	2585	3964	1374	1832	2808
4250	3950	3009	4011	6151	2503	3336	5116	2099	2797	4290	1486	1982	3039
4550	4250	3236	4315	6617	2692	3589	5504	2257	3010	4616	1599	2132	3270
4850	4550	3465	4620	7081	2882	3843	5890	2417	3223	4939	1713	2283	3499

En 442-2 standartlarına göre test edilmiştir.



# KFT31/KFT32 Serisi ( h:80mm )

## Cebri Konveksiyonlu Yer Konvektörleri (Fanlı)

### Seçim Tablosu 1

Oda Sıcaklığı: 20°C

Konvektör Tipi	90 / 70°C									80 / 60°C									
	KFT31.180.80			KFT31.245.80			KFT32.345.80			KFT31.180.80			KFT31.245.80			KFT32.345.80			
Fan Hızı	%30	%50	%100	%30	%50	%100	%30	%50	%100	%30	%50	%100	%30	%50	%100	%30	%50	%100	
Kasa Uzunluğu (mm)	Serpantin Uzunluğu (mm)	Isıtma Kapasitesi (W)																	
950	650	515	687	1054	531	707	1085	625	833	1241	428	571	876	449	599	919	525	700	1043
1250	950	753	1005	1541	776	1035	1587	913	1217	1815	627	836	1281	657	876	1343	767	1023	1525
1550	1250	992	1322	2027	1021	1362	2088	1202	1603	2386	825	1100	1686	864	1153	1767	1010	1347	2005
1850	1550	1229	1639	2513	1266	1688	2589	1490	1987	2960	1022	1363	2090	1071	1429	2191	1253	1670	2487
2150	1850	1467	1957	3000	1511	2015	3090	1780	2373	3532	1221	1627	2495	1279	1706	2615	1496	1994	2968
2450	2150	1706	2274	3487	1757	2343	3592	2068	2757	4106	1419	1892	2900	1487	1982	3039	1738	2317	3450
2750	2450	1943	2591	3974	2001	2669	4093	2357	3143	4679	1616	2155	3305	1694	2258	3464	1980	2641	3932
3050	2750	2181	2909	4460	2247	2996	4593	2645	3527	5251	1814	2419	3709	1902	2535	3887	2223	2964	4413
3350	3050	2420	3226	4946	2492	3323	5095	2934	3912	5825	2013	2684	4114	2109	2812	4312	2465	3287	4895
3650	3350	2657	3543	5433	2737	3649	5596	3222	4296	6397	2210	2947	4519	2316	3088	4736	2708	3610	5376
3950	3650	2895	3861	5920	2982	3976	6098	3511	4681	6969	2408	3211	4924	2524	3365	5160	2951	3934	5856
4250	3950	3134	4178	6407	3228	4304	6599	3799	5066	7543	2607	3475	5329	2732	3642	5585	3193	4257	6339
4550	4250	3371	4495	6893	3472	4630	7099	4088	5450	8117	2804	3739	5733	2939	3918	6008	3435	4580	6821
4850	4550	3609	4813	7376	3718	4957	7597	4377	5836	8687	3002	4003	6135	3146	4195	6430	3678	4904	7300

EN 442-2 standartlarına göre test edilmiştir.





# KFT31/KFT32 Serisi ( h:80mm )

## Cebri Konveksiyonlu Yer Konvektörleri (Fanlı)

### Seçim Tablosu 1

Oda Sıcaklığı: 20°C

Konvektör Tipi	70 / 55°C									55 / 45°C									
	KFT31.180.80			KFT31.245.80			KFT32.345.80			KFT31.180.80			KFT31.245.80			KFT32.345.80			
Fan Hızı	%30	%50	%100	%30	%50	%100	%30	%50	%100	%30	%50	%100	%30	%50	%100	%30	%50	%100	
Kasa Uzunluğu (mm)	Serpantin Uzunluğu (mm)	Isıtma Kapasitesi (W)																	
950	650	359	479	735	375	500	767	436	581	866	255	339	521	260	346	531	315	420	626
1250	950	526	701	1075	548	731	1121	637	849	1266	372	496	761	380	506	776	460	614	915
1550	1250	692	922	1414	721	962	1475	839	1118	1664	490	653	1002	500	666	1022	606	808	1203
1850	1550	857	1143	1753	894	1192	1828	1040	1386	2064	607	810	1242	619	826	1267	752	1002	1492
2150	1850	1024	1365	2092	1068	1423	2182	1241	1655	2463	725	967	1482	740	986	1512	897	1196	1781
2450	2150	1190	1586	2432	1241	1655	2537	1442	1923	2864	843	1124	1723	860	1146	1757	1043	1390	2070
2750	2450	1355	1807	2772	1414	1885	2891	1644	2192	3264	960	1280	1964	979	1306	2003	1188	1585	2359
3050	2750	1522	2029	3110	1587	2116	3244	1845	2460	3663	1078	1437	2204	1099	1466	2248	1334	1778	2648
3350	3050	1688	2250	3450	1760	2347	3598	2046	2728	4063	1196	1594	2444	1220	1626	2493	1479	1972	2937
3650	3350	1853	2471	3790	1933	2577	3953	2247	2996	4462	1313	1751	2685	1339	1786	2738	1625	2166	3226
3950	3650	2020	2693	4129	2106	2808	4307	2449	3265	4860	1431	1908	2925	1459	1946	2974	1770	2360	3514
4250	3950	2186	2914	4469	2280	3040	4661	2650	3533	5261	1548	2065	3166	1579	2106	3229	1916	2554	3803
4550	4250	2351	3135	4808	2452	3270	5014	2851	3801	5661	1666	2221	3406	1699	2265	3474	2061	2748	4093
4850	4550	2518	3357	5145	2626	3501	5366	3053	4070	6059	1784	2378	3645	1819	2426	3718	2207	2942	4380

EN 442-2 standartlarına göre test edilmiştir.

# KFT31/KFT32 Serisi ( h:80mm ) Cebri Konveksiyonlu Yer Konvektörleri (EC Fanlı)

KFT31.180.80

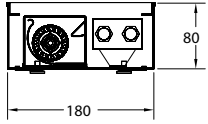

KFT31.245.80

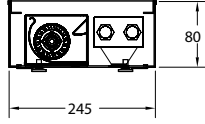

KFT32.345.80

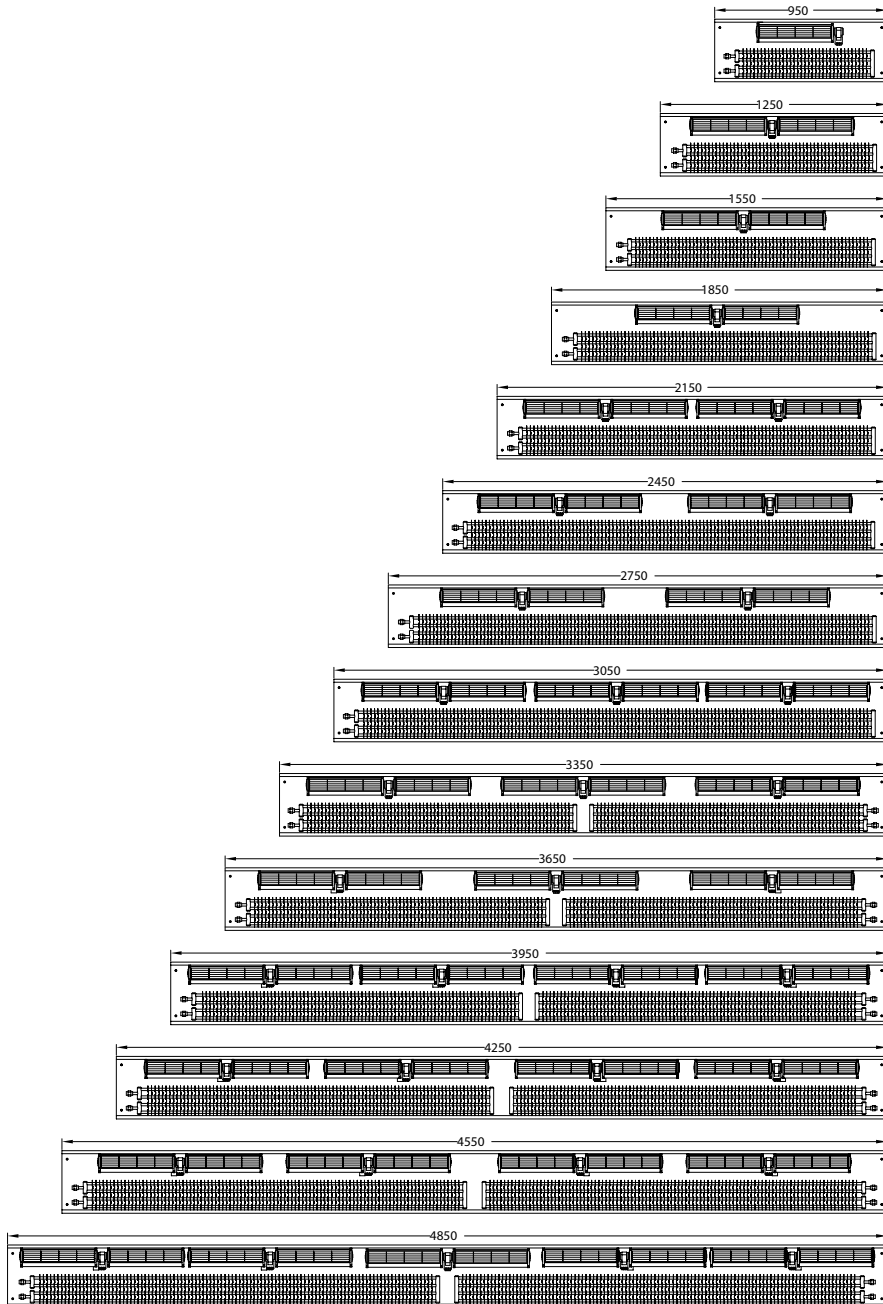
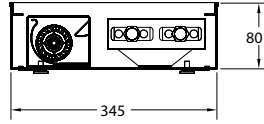

Kasa, fan, serpantin yerleşimi. Bütün tablo ölçüleri mm'dir.

# KFT31/KFT32/KFT33 Serisi ( h:106mm ) Cebri Konveksiyonlu Yer Konvektörleri (Fanlı) Seçim Tablosu 1

Oda Sıcaklığı: 20°C

Konvektör Tipi	90 / 70°C									80 / 60°C									
	KFT31			KFT32			KFT33			KFT31			KFT32			KFT33			
Fan Devri	0	700	1400	0	700	1400	0	700	1400	0	700	1400	0	700	1400	0	700	1400	
Kasa Uzunluğu (mm)	Serpantin Uzunluğu (mm)	Isıtma Kapasitesi (W)																	
950	650	226	730	1119	351	951	1416	453	1230	1776	159	601	922	248	778	1159	321	1000	1445
1250	950	331	1067	1636	513	1390	2070	662	1798	2569	233	879	1348	363	1137	1694	470	1462	2112
1550	1250	436	1404	2153	675	1830	2724	872	2366	3416	307	1157	1774	478	1497	2229	619	1924	2779
1850	1550	540	1740	2669	837	2269	3377	1081	2933	4235	380	1434	2199	592	1856	2763	767	2385	3445
2150	1850	645	2077	3186	999	2708	4031	1290	3501	5055	454	1712	2625	707	2215	3298	916	2847	4112
2450	2150	749	2414	3703	1161	3147	4685	1499	4069	5875	528	1990	3051	822	2574	3833	1064	3309	4779
2750	2450	854	2751	4219	1323	3586	5339	1709	4637	6695	601	2267	3477	936	2934	4368	1213	3771	5446
3050	2750	959	3088	4736	1485	4026	5992	1918	5205	7515	675	2545	3902	1051	3293	4903	1361	4232	6113
3350	3050	1063	3425	5253	1647	4465	6646	2127	5773	8335	749	2823	4328	1166	3652	5438	1510	4694	6780
3650	3350	1168	3762	5770	1809	4904	7300	2336	6340	9154	822	3100	4754	1281	4011	5973	1658	5156	7447
3950	3650	1273	4099	6286	1971	5343	7954	2546	6908	9974	896	3378	5180	1395	4371	6508	1807	5618	8114
4250	3950	1377	4436	6803	2133	5782	8607	2755	7476	10794	970	3656	5606	1510	4730	7043	1956	6079	8781
4550	4250	1482	4773	7320	2295	6222	9261	2964	8044	11614	1043	3933	6031	1625	5089	7578	2104	6541	9448
4850	4550	1587	5110	7836	2457	6661	9915	3174	8612	12434	1117	4211	6457	1739	5449	8113	2253	7003	10115

EN 442-2 standartlarına göre test edilmiştir.

# KFT31/KFT32/KFT33 Serisi ( h:106mm ) Cebri Konveksiyonlu Yer Konvektörleri (Fanlı) Seçim Tablosu 2

Oda Sıcaklığı: 20°C

Konvektör Tipi	70 / 55°C									55 / 45°C									
	KFT31			KFT32			KFT33			KFT31			KFT32			KFT33			
Fan Devri	0	700	1400	0	700	1400	0	700	1400	0	700	1400	0	700	1400	0	700	1400	
Kasa Uzunluğu (mm)	Serpantin Uzunluğu (mm)	Isıtma Kapasitesi (W)																	
950	650	117	505	775	182	651	969	237	831	1201	59	349	535	94	444	660	123	560	808
1250	950	171	739	1133	266	951	1416	346	1215	1756	87	510	782	137	649	965	180	818	1181
1550	1250	225	973	1492	351	1252	1864	456	1599	2311	115	672	1030	181	854	1271	237	1077	1555
1850	1550	279	1206	1850	435	1552	2311	565	1982	2865	142	833	1277	224	1058	1576	293	1335	1928
2150	1850	333	1440	2208	519	1852	2758	674	2366	3420	170	994	1524	267	1263	1881	350	1593	2301
2450	2150	387	1673	2566	603	2153	3206	784	2750	3974	197	1155	1771	311	1468	2186	407	1852	2674
2750	2450	441	1907	2924	687	2453	3653	893	3134	4529	225	1317	2018	354	1673	2491	464	2110	3047
3050	2750	495	2140	3282	772	2754	4100	1003	3517	5084	253	1478	2266	398	1878	2796	521	2369	3421
3350	3050	549	2374	3640	856	3054	4548	1112	3901	5638	280	1639	2513	441	2083	3101	578	2627	3794
3650	3350	603	2607	3998	940	3355	4995	1222	4285	6193	308	1800	2760	485	2288	3406	635	2886	4167
3950	3650	657	2841	4356	1024	3655	5442	1331	4669	6748	335	1962	3007	528	2493	3711	692	3144	4540
4250	3950	711	3074	4714	1109	3956	5890	1440	5052	7302	363	2123	3254	571	2698	4016	748	3403	4913
4550	4250	765	3308	5072	1193	4256	6337	1550	5436	7857	391	2284	3502	615	2903	4321	805	3661	5287
4850	4550	819	3541	5430	1277	4557	6784	1659	5820	8412	418	2446	3749	658	3108	4626	862	3920	5660

EN 442-2 standartlarına göre test edilmiştir.

# KFT31/KFT32/KFT33 Serisi ( h:106mm ) Cebri Konveksiyonlu Yer Konvektörleri (Fanlı)

KFT31

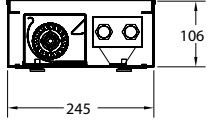

KFT32

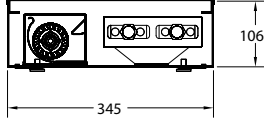

KFT33

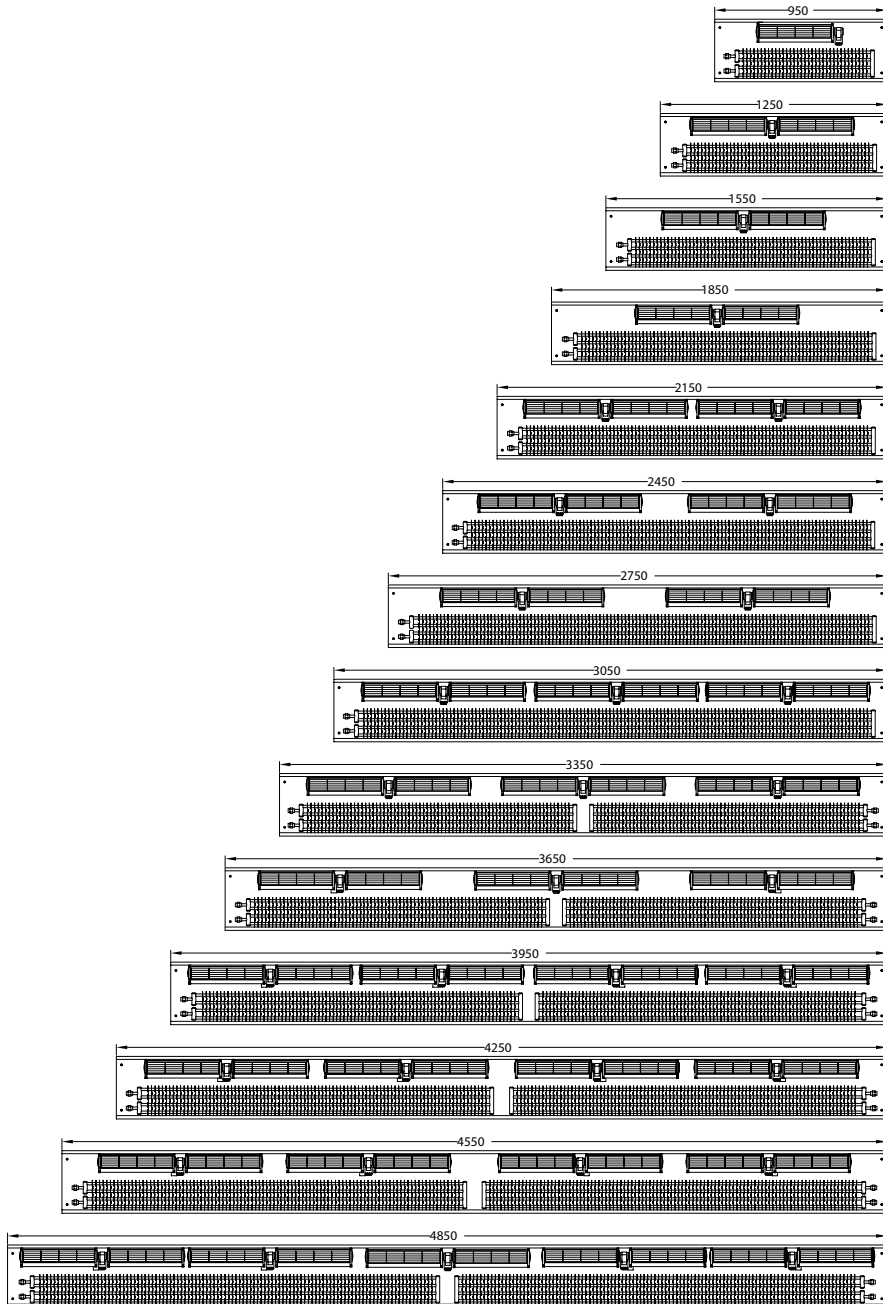
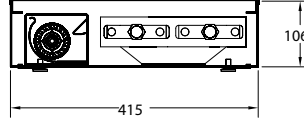

Kasa, fan, serpantin yerleşimi. Bütün tablo ölçüleri mm'dir.

Isıtma<sub>ve</sub>  
soğutma<sub>da</sub>  
uzman

siz keyfini sürün...



# KFT31-D/KFT32-D/KFT33-D Serisi Cebri Konveksiyonlu Yer Konvektörleri (Fanlı)

## Özel Dizayn Çift Serpantin

- Daha kısa mesafede daha yüksek ısıtma kapasitesine ihtiyaç duyulduğunda kullanılabilir. Fanın çalışmadığı durumlarda da yüksek ısıtma sağlayarak ortamın istenilen rejimde kalmasını sağlar.
- İlk kez kullanılacak ve kısa sürede ısıtılması gereken yerlerde yüksek performans göstererek ortamın ısıtılmasını sağlar.
- KFT serisinden tek farkı ısıtma yüzey alanı daha büyük olan bataryaların kullanılmasıdır. Diğer tiplerde olduğu gibi eloksallı veya istenilen lineer seçenekleri kullanılabilir.





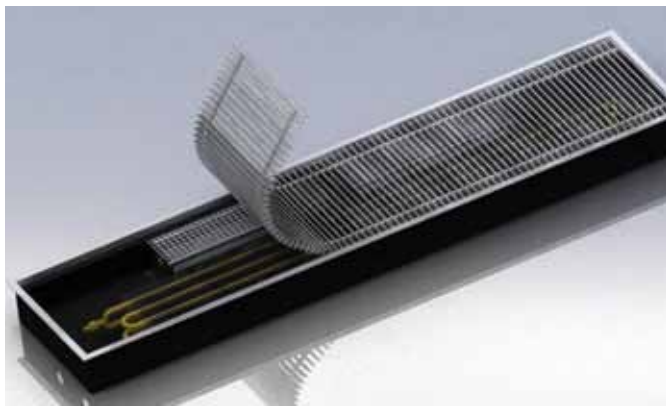
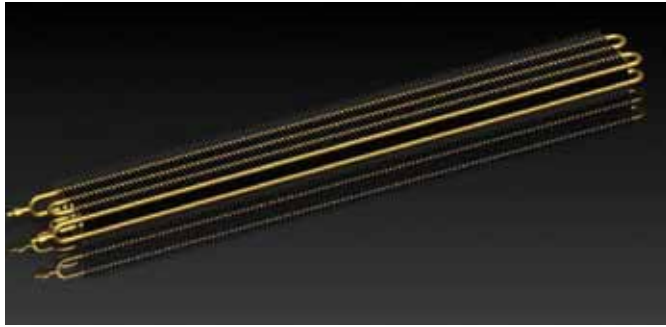





# KFT31-D/KFT32-D Serisi ( h:80mm ) Cebri Konveksiyonlu Yer Konvektörleri (Fanlı) Seçim Tablosu 1

Oda Sıcaklığı: 20°C

Konvektör Tipi	90/70°C									80/60°C									
	KFT31-D.180.80			KFT31-D.245.80			KFT32-D.345.80			KFT31-D.180.80			KFT31-D.245.80			KFT32-D.345.80			
Fan Hızı	%30	%50	%100	%30	%50	%100	%30	%50	%100	%30	%50	%100	%30	%50	%100	%30	%50	%100	
Kasa Uzunluğu (mm)	Serpantin Uzunluğu (mm)	Isıtma Kapasitesi (W)																	
950	650	348	1125	1725	349	1130	1732	541	1467	2183	245	926	1422	425	930	1428	382	1199	1787
1250	950	510	1645	2522	512	1652	2532	791	2143	3192	359	1355	2079	360	1360	2087	559	1753	2612
1550	1250	672	2165	3320	674	2174	3333	1041	2822	4201	473	1784	2735	474	1791	2746	736	2308	3437
1850	1550	833	2684	4115	835	2695	4131	1291	3498	5208	586	2211	3391	587	2220	3405	912	2862	4261
2150	1850	994	3203	4913	996	3216	4933	1540	4176	6217	699	2640	4048	701	2651	4064	1090	3416	5085
2450	2150	1154	3722	5710	1156	3737	5733	1790	4853	7225	814	3069	4705	816	3081	4724	1268	3969	5911
2750	2450	1316	4243	6506	1318	4260	6532	2040	5530	8234	926	3495	5362	929	3509	5383	1443	4524	6736
3050	2750	1479	4762	7303	1481	4781	7332	2289	6209	9241	1041	3924	6018	1044	3940	6042	1621	5078	7561
3350	3050	1639	5281	8101	1641	5302	8133	2539	6885	10249	1154	4353	6674	1157	4370	6701	1798	5632	8386
3650	3350	1801	5802	8898	1803	5825	8934	2789	7563	11258	1268	4781	7331	1271	4800	7360	1975	6186	9212
3950	3650	1963	6321	9694	1966	6346	9733	3040	8240	12266	1381	5209	7989	1385	5230	8021	2151	6741	10037
4250	3950	2123	6841	10491	2125	6868	10533	3289	8917	13273	1495	5638	8644	1499	5661	8679	2328	7294	10861
4550	4250	2286	7361	11289	2288	7390	11334	3539	9596	14282	1608	6066	9301	1612	6090	9338	2505	7848	11686
4850	4550	2447	7880	12084	2451	7912	12132	3789	10272	15291	1722	6494	9958	1727	6520	9998	2682	8403	12512

En 442-2 standartlarına göre test edilmiştir.



# KFT31-D/KFT32-D Serisi ( h:80mm ) Cebri Konveksiyonlu Yer Konvektörleri (Fanlı) Seçim Tablosu 1

Oda Sıcaklığı: 20°C

Konvektör Tipi	70/55°C									55/45°C									
	KFT31-D.180.80			KFT31-D.245.80			KFT32-D.345.80			KFT31-D.180.80			KFT31-D.245.80			KFT32-D.345.80			
Fan Hızı	%30	%50	%100	%30	%50	%100	%30	%50	%100	%30	%50	%100	%30	%50	%100	%30	%50	%100	
Kasa Uzunluğu (mm)	Serpantin Uzunluğu (mm)	İstima Kapasitesi (W)																	
950	650	180	778	1195	180	781	1200	281	1004	1493	91	537	825	91	539	828	144	685	1018
1250	950	264	1139	1747	264	1144	1754	410	1467	2183	133	786	1206	133	789	1211	211	1000	1488
1550	1250	346	1500	2300	347	1506	2309	541	1930	2875	177	1036	1588	177	1040	1594	279	1316	1960
1850	1550	430	1860	2853	431	1867	2864	671	2393	3564	219	1285	1969	219	1290	1977	345	1631	2430
2150	1850	513	2221	3405	515	2230	3419	800	2856	4253	262	1532	2350	262	1538	2359	411	1947	2900
2450	2150	596	2580	3957	597	2590	3973	929	3320	4944	303	1781	2731	304	1788	2742	480	2264	3371
2750	2450	680	2940	4509	682	2952	4527	1059	3783	5634	346	2031	3111	347	2039	3123	545	2580	3842
3050	2750	763	3300	5062	765	3313	5082	1190	4247	6323	390	2279	3494	391	2288	3508	613	2895	4311
3350	3050	846	3661	5614	848	3676	5636	1319	4709	7014	432	2527	3876	433	2537	3892	680	3212	4782
3650	3350	929	4020	6165	932	4036	6190	1450	5174	7703	475	2776	4257	476	2787	4274	747	3528	5253
3950	3650	1013	4381	6717	1016	4399	6744	1579	5637	8393	516	3026	4637	518	3038	4656	814	3845	5723
4250	3950	1096	4740	7269	1099	4759	7298	1709	6100	9083	559	3274	5018	561	3287	5038	881	4160	6193
4550	4250	1179	5101	7822	1182	5121	7853	1840	6563	9773	603	3522	5401	605	3536	5423	948	4477	6664
4850	4550	1263	5461	8374	1266	5483	8407	1969	7028	10462	644	3772	5781	645	3787	5804	1014	4793	7134

En 442-2 standartlarına göre test edilmiştir.

# KFT31-D/KFT32-D Serisi ( h:80mm ) Cebri Konveksiyonlu Yer Konvektörleri (EC Fanlı)

KFT31-D.180.80

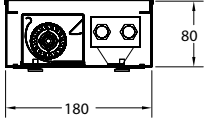

KFT31-D.245.80

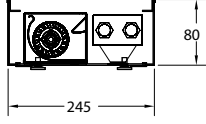

KFT32-D.345.80

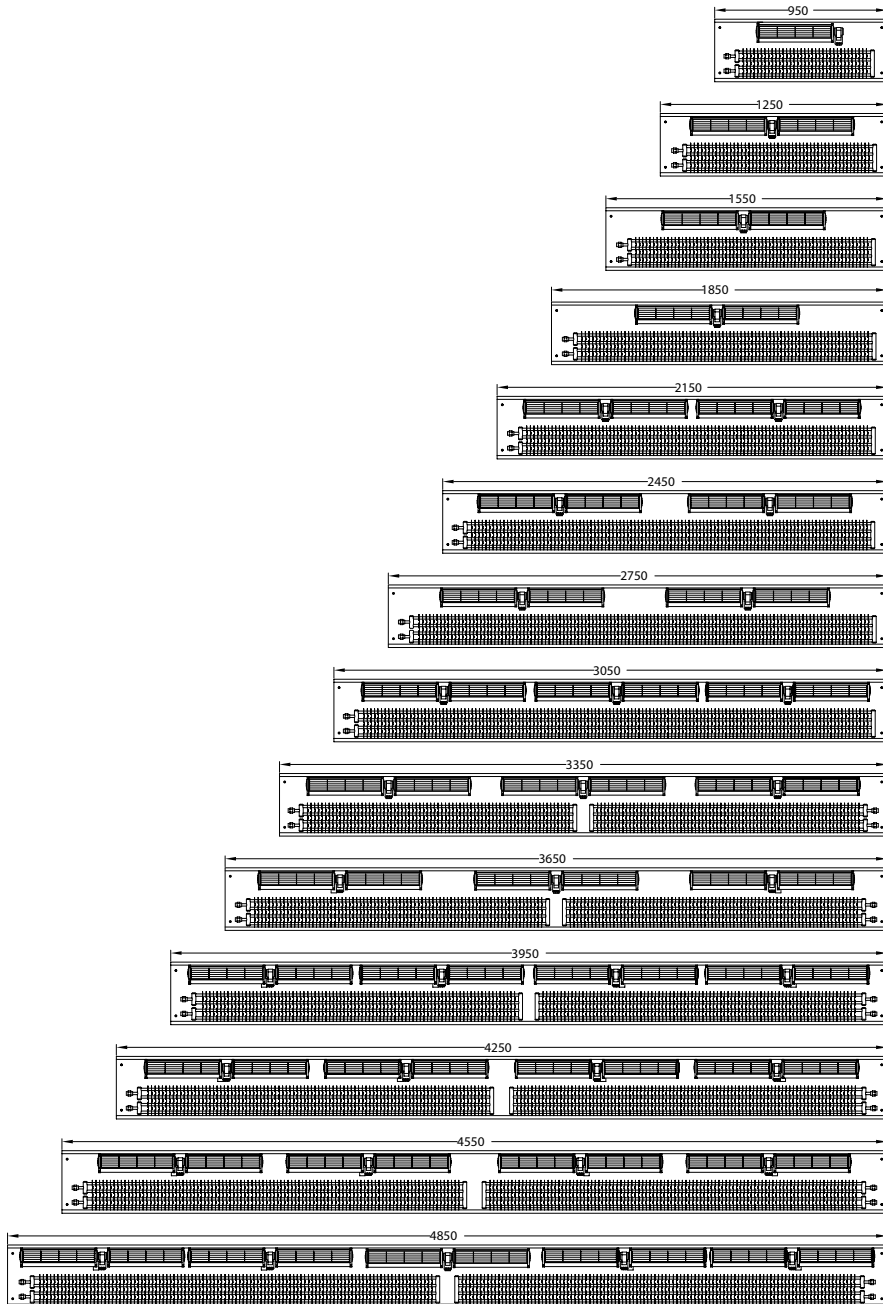
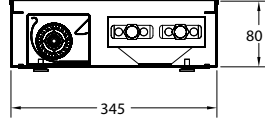

Kasa, fan, serpantin yerleşimi. Bütün tablo ölçüleri mm'dir.

# KFT31-D/KFT32-D/KFT33-D Serisi (h:106mm) Cebri Konveksiyonlu Yer Konvektörleri (Fanlı) Seçim Tablosu 1

Oda Sıcaklığı: 20°C

Konvektör Tipi	90 / 70°C									80 / 60°C									
	KFT31-D			KFT32-D			KFT33-D			KFT31-D			KFT32-D			KFT33-D			
Fan Devri	0	700	1400	0	700	1400	0	700	1400	0	700	1400	0	700	1400	0	700	1400	
Kasa Uzunluğu (mm)	Serpantin Uzunluğu (mm)	Isıtma Kapasitesi (W)																	
950	650	350	1131	1734	544	1474	2194	702	1906	2752	246	931	1429	384	1205	1796	497	1550	2239
1250	950	513	1653	2535	795	2154	3208	1026	2786	4023	361	1362	2089	562	1762	2625	728	2266	3273
1550	1250	675	2176	3337	1046	2836	4222	1351	3667	5294	475	1793	2749	740	2320	3454	959	2982	4307
1850	1550	837	2697	4136	1297	3516	5234	1675	4546	6564	589	2222	3408	917	2876	4282	1188	3696	5339
2150	1850	999	3219	4938	1548	4197	6248	1999	5426	7835	703	2653	4068	1095	3433	5111	1419	4412	6373
2450	2150	1160	3741	5739	1799	4877	7261	2323	6306	9106	818	3084	4729	1274	3989	5941	1649	5128	7407
2750	2450	1323	4264	6539	2050	5558	8275	2648	7187	10377	931	3513	5389	1450	4547	6770	1880	5845	8441
3050	2750	1486	4786	7340	2301	6240	9287	2972	8067	11648	1046	3944	6048	1629	5104	7599	2109	6559	9475
3350	3050	1647	5308	8142	2552	6920	10301	3296	8948	12919	1160	4375	6708	1807	5660	8428	2340	7275	10509
3650	3350	1810	5831	8943	2803	7601	11315	3620	9827	14188	1274	4805	7368	1985	6217	9258	2569	7991	11542
3950	3650	1973	6353	9743	3055	8281	12328	3946	10707	15459	1388	5235	8029	2162	6775	10087	2800	8707	12576
4250	3950	2134	6875	10544	3306	8962	13340	4270	11587	16730	1503	5666	8687	2340	7331	10916	3031	9422	13610
4550	4250	2297	7398	11346	3557	9644	14354	4594	12468	18001	1616	6096	9348	2518	7887	11745	3261	10138	14644
4850	4550	2459	7920	12145	3808	10324	15368	4919	13348	19272	1731	6527	10008	2695	8445	12575	3492	10854	15678

EN 442-2 standartlarına göre test edilmiştir.

# KFT31-D/KFT32-D/KFT33-D Serisi (h:106mm) Cebri Konveksiyonlu Yer Konvektörleri (Fanlı) Seçim Tablosu 2

Oda Sıcaklığı: 20°C

Konvektör Tipi	70 / 55°C									55 / 45°C									
	KFT31-D			KFT32-D			KFT33-D			KFT31-D			KFT32-D			KFT33-D			
Fan Devri	0	700	1400	0	700	1400	0	700	1400	0	700	1400	0	700	1400	0	700	1400	
Kasa Uzunluğu (mm)	Serpantin Uzunluğu (mm)	Isıtma Kapasitesi (W)																	
950	650	181	782	1201	282	1009	1501	367	1288	1861	91	540	829	145	688	1023	190	868	1252
1250	950	265	1145	1756	412	1474	2194	536	1883	2721	134	790	1212	212	1005	1495	279	1267	1830
1550	1250	348	1508	2312	544	1940	2889	706	2478	3582	178	1041	1596	280	1323	1970	367	1669	2410
1850	1550	432	1869	2867	674	2405	3582	875	3072	4440	220	1291	1979	347	1639	2442	454	2069	2988
2150	1850	516	2232	3422	804	2870	4274	1044	3667	5301	263	1540	2362	413	1957	2915	542	2469	3566
2450	2150	599	2593	3977	934	3337	4969	1215	4262	6159	305	1790	2745	482	2275	3388	630	2870	4144
2750	2450	683	2955	4532	1064	3802	5662	1384	4857	7019	348	2041	3127	548	2593	3861	719	3270	4722
3050	2750	767	3317	5087	1196	4268	6355	1554	5451	7880	392	2290	3512	616	2910	4333	807	3671	5302
3350	3050	850	3679	5642	1326	4733	7049	1723	6046	8738	434	2540	3895	683	3228	4806	895	4071	5880
3650	3350	934	4040	6196	1457	5200	7742	1894	6641	9599	477	2790	4278	751	3546	5279	984	4473	6458
3950	3650	1018	4403	6751	1587	5665	8435	2063	7236	10459	519	3041	4660	818	3864	5752	1072	4873	7037
4250	3950	1102	4764	7306	1718	6131	9129	2232	7830	11318	562	3290	5043	885	4181	6224	1159	5274	7615
4550	4250	1185	5127	7861	1849	6596	9822	2402	8425	12178	606	3540	5428	953	4499	6697	1247	5674	8194
4850	4550	1269	5488	8416	1979	7063	10515	2571	9021	13038	647	3791	5810	1019	4817	7170	1336	6076	8773

EN 442-2 standartlarına göre test edilmiştir.

# KFT31-D/KFT32-D/KFT33-D Serisi (h:160mm) Cebri Konveksiyonlu Yer Konvektörleri (Fanlı) Seçim Tablosu 1

Oda Sıcaklığı: 20°C

Konvektör Tipi	90 / 70°C									80 / 60°C									
	KFT31-D			KFT32-D			KFT33-D			KFT31-D			KFT32-D			KFT33-D			
Fan Devri	0	700	1400	0	700	1400	0	700	1400	0	700	1400	0	700	1400	0	700	1400	
Kasa Uzunluğu (mm)	Serpantin Uzunluğu (mm)	Isıtma Kapasitesi (W)																	
950	650	413	1335	2046	642	1739	2589	828	2249	3247	290	1099	1686	453	1422	2119	586	1829	2642
1250	950	605	1951	2991	938	2542	3785	1211	3287	4747	426	1607	2465	663	2079	3098	859	2674	3862
1550	1250	797	2568	3938	1234	3346	4982	1594	4327	6247	561	2116	3244	873	2738	4076	1132	3519	5082
1850	1550	988	3182	4880	1530	4149	6176	1977	5364	7746	695	2622	4021	1082	3394	5053	1402	4361	6300
2150	1850	1179	3798	5827	1827	4952	7373	2359	6403	9245	830	3131	4800	1292	4051	6031	1674	5206	7520
2450	2150	1369	4414	6772	2123	5755	8568	2741	7441	10745	965	3639	5580	1503	4707	7010	1946	6051	8740
2750	2450	1561	5032	7716	2419	6558	9765	3125	8481	12245	1099	4145	6359	1711	5365	7989	2218	6897	9960
3050	2750	1753	5647	8661	2715	7363	10959	3507	9519	13745	1234	4654	7137	1922	6023	8967	2489	7740	11181
3350	3050	1943	6263	9608	3011	8166	12155	3889	10559	15244	1369	5163	7915	2132	6679	9945	2761	8585	12401
3650	3350	2136	6881	10553	3308	8969	13352	4272	11596	16742	1503	5670	8694	2342	7336	10924	3031	9429	13620
3950	3650	2328	7497	11497	3605	9772	14547	4656	12634	18242	1638	6177	9474	2551	7995	11903	3304	10274	14840
4250	3950	2518	8113	12442	3901	10575	15741	5039	13673	19741	1774	6686	10251	2761	8651	12881	3577	11118	16060
4550	4250	2710	8730	13388	4197	11380	16938	5421	14712	21241	1907	7193	11031	2971	9307	13859	3848	11963	17280
4850	4550	2902	9346	14331	4493	12182	18134	5804	15751	22741	2043	7702	11809	3180	9965	14839	4121	12808	18500

EN 442-2 standartlarına göre test edilmiştir.

# KFT31-D/KFT32-D/KFT33-D Serisi (h:160mm) Cebri Konveksiyonlu Yer Konvektörleri (Fanlı) Seçim Tablosu 2

Oda Sıcaklığı: 20°C

Konvektör Tipi	70 / 55°C									55 / 45°C									
	KFT31-D			KFT32-D			KFT33-D			KFT31-D			KFT32-D			KFT33-D			
Fan Devri	0	700	1400	0	700	1400	0	700	1400	0	700	1400	0	700	1400	0	700	1400	
Kasa Uzunluğu (mm)	Serpantin Uzunluğu (mm)	Isıtma Kapasitesi (W)																	
950	650	214	923	1417	333	1191	1771	433	1520	2196	107	637	978	171	812	1207	224	1024	1477
1250	950	313	1351	2072	486	1739	2589	632	2222	3211	158	932	1430	250	1186	1764	329	1495	2159
1550	1250	411	1779	2728	642	2289	3409	833	2924	4227	210	1228	1883	330	1561	2325	433	1969	2844
1850	1550	510	2205	3383	795	2838	4227	1033	3625	5239	260	1523	2335	409	1934	2882	536	2441	3526
2150	1850	609	2634	4038	949	3387	5043	1232	4327	6255	310	1817	2787	487	2309	3440	640	2913	4208
2450	2150	707	3060	4693	1102	3938	5863	1434	5029	7268	360	2112	3239	569	2685	3998	743	3387	4890
2750	2450	906	3487	5348	1256	4486	6681	1633	5731	8282	411	2408	3690	647	3060	4556	848	3859	5572
3050	2750	905	3914	6003	1411	5036	7499	1834	6432	9298	463	2702	4144	727	3434	5113	952	4332	6256
3350	3050	1003	4341	6658	1565	5585	8318	2033	7134	10311	512	2997	4596	806	3809	5671	1056	4804	6938
3650	3350	1102	4767	7311	1719	6136	9136	2235	7836	11327	563	3292	5048	886	4148	6229	1161	5278	7620
3950	3650	1201	5196	7966	1873	6685	9953	2434	8538	12342	612	3588	5499	965	4560	6787	1265	5750	8304
4250	3950	1300	5622	8621	2027	7235	10772	2634	9239	13355	663	3882	5951	1044	4934	7344	1368	6223	8986
4550	4250	1398	6050	9276	2182	7783	11590	2834	9942	14370	715	4177	6405	1125	5309	7902	1471	6695	9669
4850	4550	1497	6476	9931	2335	8334	12408	3034	10645	15385	763	4473	6856	1202	5684	8461	1576	7170	10352

EN 442-2 standartlarına göre test edilmiştir.

# KFT31-D/KFT32-D/KFT33-D Serisi Cebri Konveksiyonlu Yer Konvektörleri (Fanlı)

KFT31-D

KFT32-D

KFT33-D

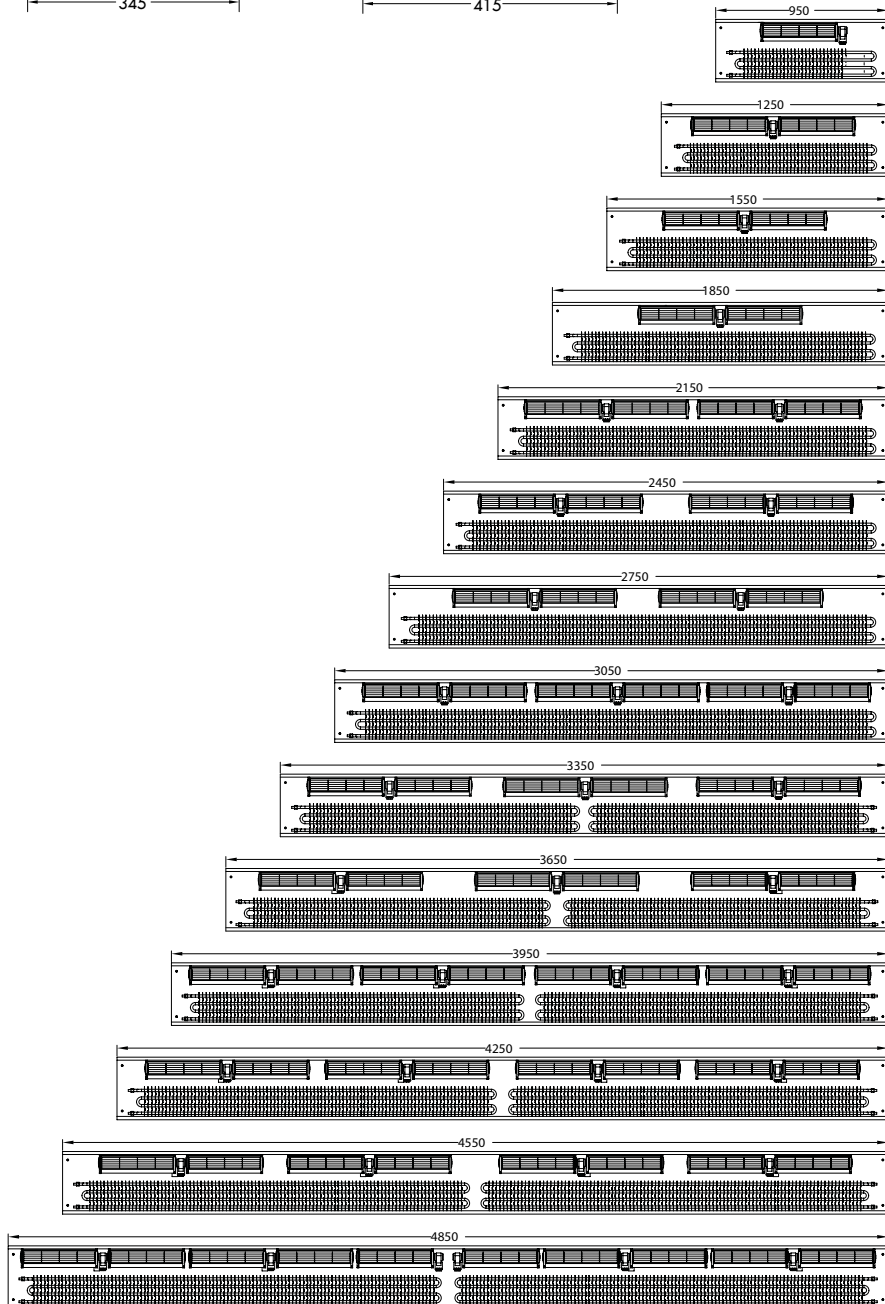
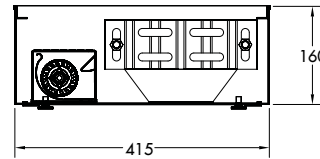
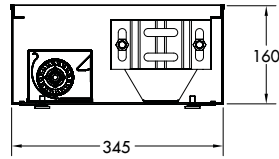
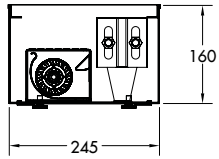
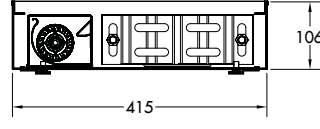
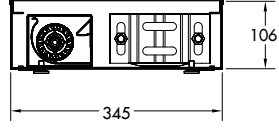
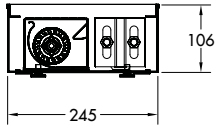

Kasa, fan, serpantin yerleşimi. Bütün tablo ölçüleri mm'dir.



İyi tasarım herkesin hakkı...



# KFT31-HC/KFT32-HC/KFT33-HC Serisi (4 Borulu) Cebri Konveksiyonlu Yer Konvektörleri (Fanlı) Isıtma/Soğutma



- Cebri konveksiyonlu yer konvektörü ortamı soğutmak için de kullanılacaksa tercih edilmektedir. Isıtma ve soğutma devresi birbirinden bağımsızdır. İhtiyaca uygun olarak 3 farklı tipte imal edilen konvektörler istenilen uzunluklarda seçilebilir.

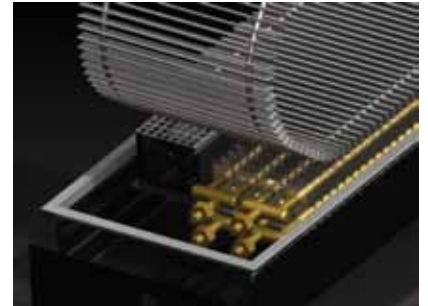

■ Diğer tiplerden tek farkı çift serpantin kullanılmasıdır ve yoğuşma tavaasıdır.

■ 4 borulu yer konvektörleri standart olarak fanlı imal edilmektedir. Soğutma sisteminde kullanılan soğuk su rejimine göre konvektör kapasitesi deęişmektedir.

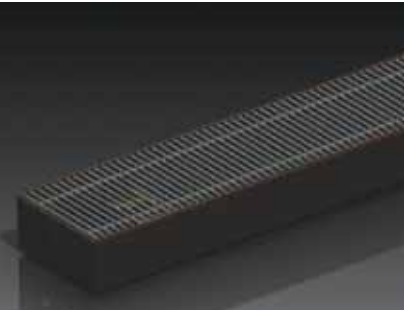

# KFT31-HC/KFT32-HC/KFT33-HC Serisi (4 Borulu) Cebri Konveksiyonlu Yer Konvektörleri (Fanlı) Seçim Tablosu

Oda Sıcaklığı: 20°C

Konvektör Tipi	7 / 12°C									90 / 70°C									80 / 60°C											
	KFT31-HC			KFT32-HC			KFT33-HC			KFT31-HC			KFT32-HC			KFT33-HC			KFT31-HC			KFT32-HC			KFT33-HC					
Fan Devri	0	700	1400	0	700	1400	0	700	1400	0	700	1400	0	700	1400	0	700	1400	0	700	1400	0	700	1400	0	700	1400	0	700	1400
Kasa Uzunluğu (mm)	Serpantin Uzunluğu (mm)	Soğutma Kapasitesi (W)									Isıtma Kapasitesi (W)																			
950	650	59	162	242	75	205	306	95	257	384	226	730	1119	351	951	1416	453	1230	1776	159	601	248	922	778	1159	321	1000	1445		
1250	950	87	237	354	110	300	448	139	376	561	331	1067	1636	513	1390	2070	662	1798	2596	233	879	363	1348	1137	1694	470	1462	2112		
1550	1250	115	313	466	146	396	590	183	496	739	436	1404	2153	675	1830	2724	872	2366	3416	307	1157	478	1774	1497	2229	619	1924	2779		
1850	1550	142	388	577	181	491	731	226	615	916	540	1740	2669	837	2269	3377	1081	2933	4235	380	1434	592	2199	1856	2763	767	2385	3445		
2150	1850	170	463	689	216	586	873	270	734	1093	645	2077	3186	999	2708	4031	1290	3501	5055	454	1712	707	2625	2215	3298	916	2847	4112		
2450	2150	197	538	801	251	681	1014	314	853	1271	749	2414	3703	1161	3147	4685	1499	4069	5875	528	1990	822	3051	2574	3833	1064	3309	4779		
2750	2450	225	613	913	286	776	1156	358	972	1448	854	2751	4219	1323	3586	5339	1709	4637	6695	601	2267	936	3477	2934	4368	1213	3771	5446		
3050	2750	253	688	1025	321	871	1298	402	1091	1625	959	3088	4736	1485	4026	5992	1918	5205	7515	675	2545	1051	3902	3293	4903	1361	4232	6113		
3350	3050	280	763	1137	356	966	1439	446	1210	1803	1063	3425	5253	1647	4465	6646	2127	5773	8335	749	2823	1166	4328	3652	5438	1510	4694	6780		
3650	3350	308	838	1248	391	1061	1581	490	1329	1980	1168	3762	5770	1809	4904	7300	2336	6340	9154	822	3100	1281	4754	4011	5973	1658	5156	7447		
3950	3650	335	913	1360	426	1156	1722	534	1448	2157	1273	4099	6286	1971	5343	7954	2546	6908	9974	896	3378	1395	5180	4371	6508	1807	5618	8114		
4250	3950	363	989	1472	461	1251	1864	578	1567	2335	1377	4436	6803	2133	5782	8607	2755	7476	10794	970	3656	1510	5606	4730	7043	1956	6079	8781		
4550	4250	391	1064	1584	496	1346	2006	622	1686	2512	1482	4773	7320	2295	6222	9261	2964	8044	11614	1043	3933	1625	6031	5089	7578	2104	6541	9448		
4850	4550	418	1139	1696	531	1441	2147	666	1805	2689	1587	5110	7836	2457	6661	9915	3174	8612	12434	1117	4211	1739	6457	5449	8113	2253	7003	10115		

EN 442-2 standartlarına göre test edilmiştir.

# KFT31-HC/KFT32-HC/KFT33-HC Serisi (4 Borulu) Cebri Konveksiyonlu Yer Konvektörleri (Fanlı) Seçim Tablosu

Oda Sıcaklığı: 20°C

Konvektör Tipi	70 / 55°C									55 / 45°C									
	KFT31-HC			KFT32-HC			KFT33-HC			KFT31-HC			KFT32-HC			KFT33-HC			
Fan Devri	0	700	1400	0	700	1400	0	700	1400	0	700	1400	0	700	1400	0	700	1400	
Kasa Uzunluğu (mm)	Serpantin Uzunluğu (mm)	Isıtma Kapasitesi (W)																	
950	650	117	505	775	182	651	969	237	831	1201	59	349	535	94	444	660	123	560	808
1250	950	171	739	1133	266	951	1416	346	1215	1756	87	510	782	137	649	965	180	818	1181
1550	1250	225	973	1492	351	1252	1864	456	1599	2311	115	672	1030	181	854	1271	237	1077	1555
1850	1550	279	1206	1850	435	1552	2311	565	1982	2865	142	833	1277	224	1058	1576	293	1335	1928
2150	1850	333	1440	2208	519	1852	2758	674	2366	3420	170	994	1524	267	1263	1881	350	1593	2301
2450	2150	387	1673	2566	603	2153	3206	784	2750	3974	197	1155	1771	311	1468	2186	407	1852	2674
2750	2450	441	1907	2924	687	2453	3653	893	3134	4529	225	1317	2018	354	1673	2491	464	2110	3047
3050	2750	495	2140	3282	772	2754	4100	1003	3517	5084	253	1478	2266	398	1878	2796	521	2369	3421
3350	3050	549	2374	3640	856	3054	4548	1112	3901	5638	280	1639	2513	441	2083	3101	578	2627	3794
3650	3350	603	2607	3998	940	3355	4995	1222	4285	6193	308	1800	2760	485	2288	3406	635	2886	4167
3950	3650	657	2841	4356	1024	3655	5442	1331	4669	6748	335	1962	3007	528	2493	3711	692	3144	4540
4250	3950	711	3074	4714	1109	3956	5890	1440	5052	7302	363	2123	3254	571	2698	4016	748	3403	4913
4550	4250	765	3308	5072	1193	4256	6337	1550	5436	7857	391	2284	3502	615	2903	4321	805	3661	5287
4850	4550	819	3541	5430	1277	4557	6784	1659	5820	8412	418	2446	3749	658	3108	4626	862	3920	5660

EN 442-2 standartlarına göre test edilmiştir.

# KFT31-HC/KFT32-HC/KFT33-HC Serisi (4 Borulu) Cebri Konveksiyonlu Yer Konvektörleri (Fanlı) Ebatlar

KFT31-HC

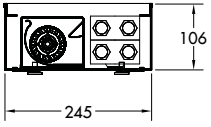

KFT32-HC

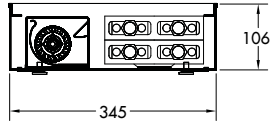

KFT33-HC

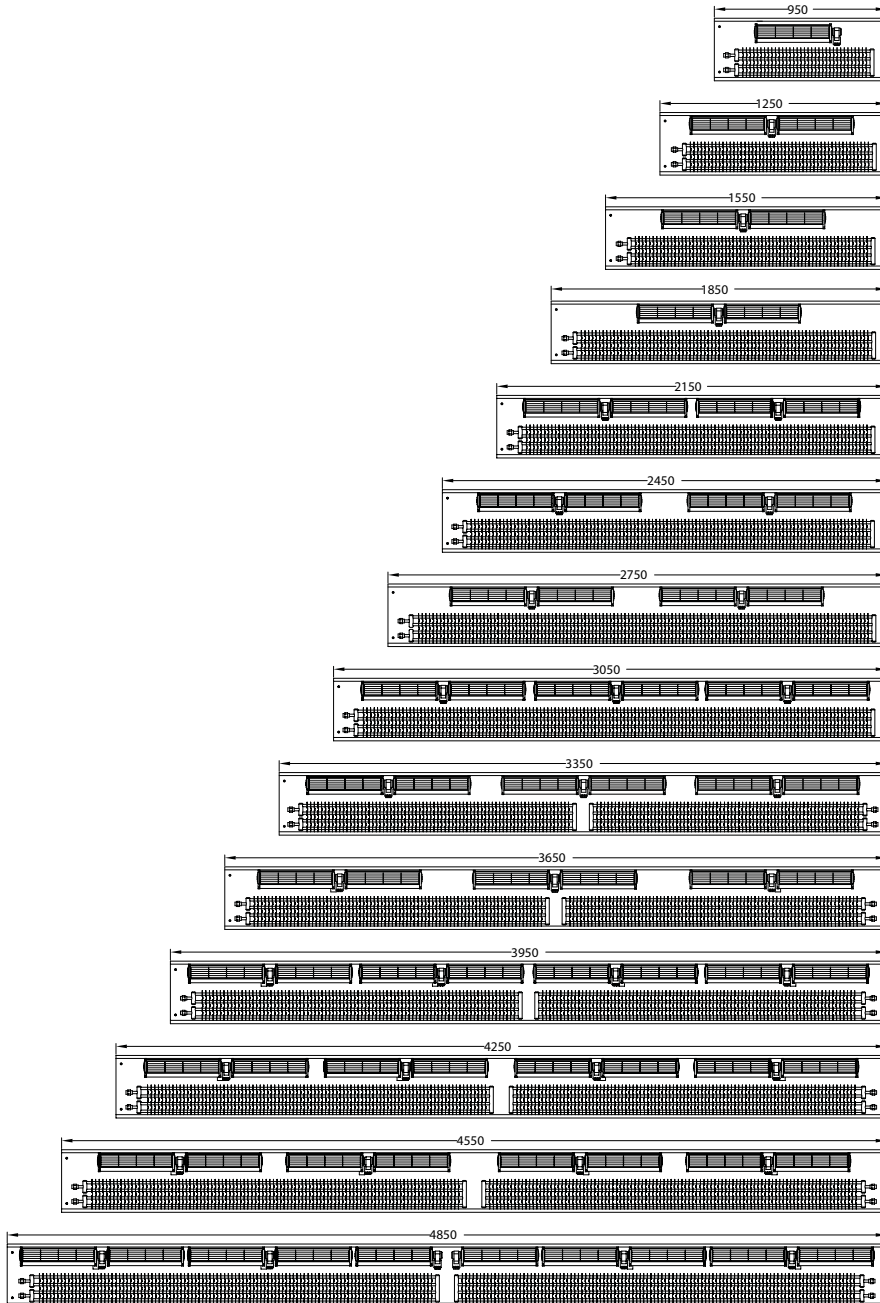
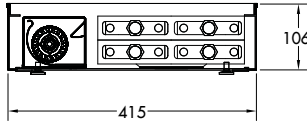

Kasa, fan, serpantin yerleşimi. Bütün tablo ölçüleri mm'dir.

# KFT31.HC.110 Serisi Isıtma ve Soğutma (h:110mm) Cebri Konveksiyonlu Yer Konvektörleri (Fanlı) Seçim Tablosu 1 (Isıtma)

Room Temp: 20°C

Convector Type		90/70°C							80/60°C						
		KFT31-HC.110							KFT31-HC.110						
Fan Speed		0	700			1400			0	700			1400		
Casing Length (mm)	Coil Length (mm)	Q (W)	Flow Rate m³/h	Sound Level dB	Q (W)	Flow Rate m³/h	Sound Level dB	Q (W)	Q (W)	Flow Rate m³/h	Sound Level dB	Q (W)	Flow Rate m³/h	Sound Level dB	Q (W)
		950	650	361	52	14dB	1165	112	35dB	1787	254	52	14dB	959	112
1250	950	529	104	15dB	1703	224	38dB	2612	372	104	15dB	1403	224	38dB	2152
1550	1250	696	104	15dB	2242	224	38dB	3438	490	104	15dB	1847	224	38dB	2832
1850	1550	863	157	18dB	2760	337	40dB	4261	607	157	18dB	2289	337	40dB	3511
2150	1850	1029	209	20dB	3316	449	41dB	5087	725	209	20dB	2733	449	41dB	4191
2450	2150	1195	209	21dB	3854	449	42dB	5912	843	209	21dB	3177	449	42dB	4871
2750	2450	1363	261	21dB	4392	561	42dB	6736	959	261	21dB	3619	561	42dB	5551
3050	2750	1531	313	22dB	4930	673	43dB	7561	1078	313	22dB	4063	673	43dB	6230
3350	3050	1697	313	22dB	5468	673	43dB	8387	1195	313	22dB	4507	673	43dB	6910
3650	3350	1865	313	23dB	6006	673	44dB	9212	1313	313	23dB	4950	673	44dB	7590
3950	3650	2033	418	23dB	6544	898	44dB	10036	1430	418	23dB	5393	898	44dB	8270
4250	3950	2199	418	24dB	7082	898	44dB	10861	1549	418	24dB	5836	898	44dB	8948
4550	4250	2366	418	24dB	7620	898	44dB	11687	1665	418	24dB	6279	898	44dB	9629
4850	4550	2533	522	25dB	8158	1122	45dB	12510	1783	522	25dB	6723	1122	45dB	10309

# KFT31.HC.110 Serisi Isıtma ve Soğutma (h:110mm) Cebri Konveksiyonlu Yer Konvektörleri (Fanlı) Seçim Tablosu 2 (Isıtma)

Room Temp: 20°C

Convector Type		70/55°C							55/45°C						
		KFT31-HC.110							KFT31-HC.110						
Fan Speed		0	700			1400			0	700			1400		
Casing Length (mm)	Coil Length (mm)	Q (W)	Flow Rate m³/h	Sound Level dB	Q (W)	Flow Rate m³/h	Sound Level dB	Q (W)	Q (W)	Flow Rate m³/h	Sound Level dB	Q (W)	Flow Rate m³/h	Sound Level dB	Q (W)
		950	650	187	52	14dB	806	112	35dB	1238	94	52	14dB	557	112
1250	950	273	104	15dB	1180	224	38dB	1809	139	104	15dB	814	224	38dB	1249
1550	1250	359	104	15dB	1554	224	38dB	2382	184	104	15dB	1073	224	38dB	1644
1850	1550	445	157	18dB	1926	337	40dB	2954	227	157	18dB	1330	337	40dB	2039
2150	1850	532	209	20dB	2299	449	41dB	3525	271	209	20dB	1587	449	41dB	2433
2450	2150	617	209	21dB	2671	449	42dB	4097	315	209	21dB	1844	449	42dB	2828
2750	2450	704	261	21dB	3044	561	42dB	4668	359	261	21dB	2103	561	42dB	3221
3050	2750	791	313	22dB	3417	673	43dB	5240	404	313	22dB	2359	673	43dB	3618
3350	3050	876	313	22dB	3790	673	43dB	5812	448	313	22dB	2617	673	43dB	4012
3650	3350	963	313	23dB	4162	673	44dB	6382	492	313	23dB	2874	673	44dB	4407
3950	3650	1049	418	23dB	4536	898	44dB	6954	535	418	23dB	3133	898	44dB	4800
4250	3950	1136	418	24dB	4907	898	44dB	7526	579	418	24dB	3389	898	44dB	5195
4550	4250	1221	418	24dB	5281	898	44dB	8097	625	418	24dB	3647	898	44dB	5591
4850	4550	1308	522	25dB	5653	1122	45dB	8669	667	522	25dB	3905	1122	45dB	5985



# KFT31.HC.110 Serisi Isıtma ve Soğutma (h:110mm) Cebri Konveksiyonlu Yer Konvektörleri (Fanlı) Seçim Tablosu 3 (Isıtma)

Room Temp: 20°C

Convector Type		45/35°C						
		KFT31-HC.110						
Fan Speed		0	700			1400		
Casing Length (mm)	Coil Length (mm)	Q (W)	Flow Rate m³/h	Sound Level dB	Q (W)	Flow Rate m³/h	Sound Level dB	Q (W)
		950	650	66	52	14dB	326	112
1250	950	99	104	15dB	488	224	38dB	912
1550	1250	133	104	15dB	651	224	38dB	1215
1850	1550	164	157	18dB	813	337	40dB	1519
2150	1850	231	209	20dB	1138	449	41dB	2121
2450	2150	262	209	21dB	1299	449	42dB	2430
2750	2450	296	261	21dB	1463	561	42dB	2732
3050	2750	329	313	22dB	1623	673	43dB	3039
3350	3050	361	313	22dB	1785	673	43dB	3339
3650	3350	393	313	23dB	1955	673	44dB	3643
3950	3650	426	418	23dB	2109	898	44dB	3943
4250	3950	458	418	24dB	2268	898	44dB	4247
4550	4250	492	418	24dB	2431	898	44dB	4550
4850	4550	523	522	25dB	2591	1122	45dB	4852

# KFT31.HC.110 Serisi Isıtma ve Soğutma (h:110mm) Cebri Konveksiyonlu Yer Konvektörleri (Fanlı) Seçim Tablosu 1 (Soğutma)

Room Temp: 24°C

Convector Type		7/12°C									
		KFT31-HC.110									
Fan Speed		700					1400				
Casing Length (mm)	Coil Length (mm)	Relative Humidity	Flow Rate m³/h	Sound Level dB	Qs (W)	Qt (W)	Relative Humidity	Flow Rate m³/h	Sound Level dB	Qs (W)	Qt (W)
		950	650	50%	52	14dB	189	254	50%	112	35dB
1250	950	50%	104	15dB	285	384	50%	224	38dB	569	711
1550	1250	50%	104	15dB	383	517	50%	224	38dB	765	956
1850	1550	50%	157	18dB	481	650	50%	337	40dB	962	1203
2150	1850	50%	209	20dB	580	782	50%	449	41dB	1159	1449
2450	2150	50%	209	21dB	678	915	50%	449	42dB	1355	1693
2750	2450	50%	261	21dB	776	1047	50%	561	42dB	1551	1939
3050	2750	50%	313	22dB	874	1180	50%	673	43dB	1748	2185
3350	3050	50%	313	22dB	972	1312	50%	673	43dB	1944	2430
3650	3350	50%	313	23dB	1071	1445	50%	673	44dB	2141	2676
3950	3650	50%	418	23dB	1169	1578	50%	898	44dB	2337	2921
4250	3950	50%	418	24dB	1267	1710	50%	898	44dB	2534	3167
4550	4250	50%	418	24dB	1365	1843	50%	898	44dB	2730	3413
4850	4550	50%	522	25dB	1464	1976	50%	1122	45dB	2927	3658

# KFT31.HC.110 Serisi Isıtma ve Soğutma (h:110mm) Cebri Konveksiyonlu Yer Konvektörleri (Fanlı) Ölçüler

KFT31-HC

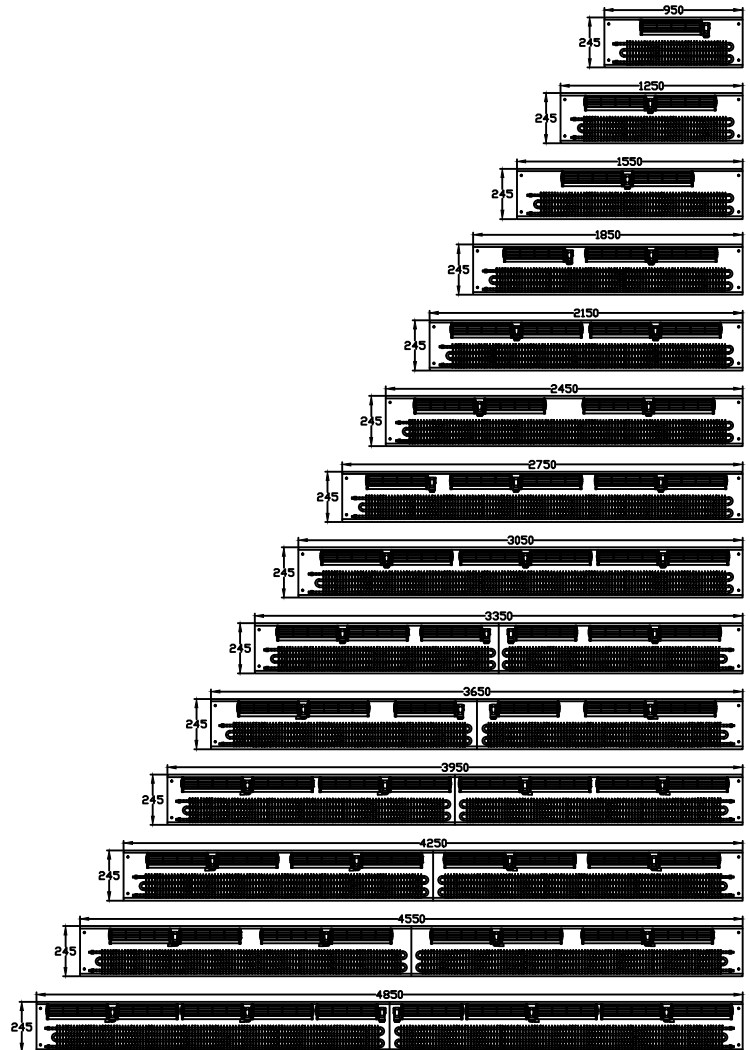
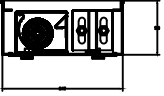

■ Ağırlıklı olarak Kimya ve Sağlık ürünleri üzerinde faaliyet gösteren Hayat Holding Altunizade Yönetim Ofisi, eğrisel cepheli ve yüksek camlı yapısı ile dikkat çekmektedir. Bu projede Mimari detaylar ve özel çözümler için cephe yapısına uygun KFT Serisi Elektroteknik Eğrisel yer Konvektörleri tercih edilmiştir.



Hayat Holding Altunizade Merkez Ofisi

## K31-LH/K32-LH Doğal Konveksiyonlu Yer Konvektörleri (Fansız)



■ Döşeme yüksekliğinin düşük olduğu mekanlar için özel dizayn edilmiştir. Mini seri yer konvektörleri, özel kasa yapısı ve lineer'i ile beraber, 7,0 cm yüksekliğiyle çözümsüz proje bırakmamaktadır.

■ Genellikle ikincil ısıtma sistemi olarak tercih edilirken ortamın ısıtma ihtiyacına bağlı olarak da ortamı gerekli konfor şartlarına getirebilir. Radyatör veya yerden ısıtma yapılan yerlerde tercih edilerek cam önlerine yerleştirilebilirler.



■ Cam giydirme cephelerde ,ortamın en önemli ısı kaybının gerçekleştiği cam önlerinde kullanılarak ortamı ısıtmaya yardımcı olur ve cam yüzeyinde buğulanma olmasını engeller.

Batarya girişinde termostatik vana veya motorlu vana kullanılabilir. Aynı mahalde birden çok yer konvektörünün olması durumunda motorlu vana kullanılarak oda termostatu ile oda sıcaklığı istenilen değerlerde sabit tutulabilir.



# K31-LH/K32-LH (h:70mm)

## Doğal Konveksiyonlu Yer Konvektörleri (Fansız)

### Seçim Tablosu

Oda Sıcaklığı: 20°C

Konvektör Tipi	90 / 70°C			80 / 60°C			70 / 55°C			55 / 45°C			50 / 40°C			
	K31-LH	K32-LH	K33-LH	K-31LH	K-32LH	K-33LH	K-31LH	K-32LH	K-33LH	K-31LH	K-32LH	K-33LH	K-31LH	K-32LH	K-33LH	
Kasa Uzunluğu (mm)	Isıtma Kapasitesi (W)															
Serpantin Uzunluğu (mm)																
950	650	141	227	302	111	177	231	91	142	182	58	89	110	47	69	83
1250	950	205	333	440	163	259	337	132	207	265	85	129	159	68	100	121
1550	1250	269	436	579	214	340	444	174	273	350	112	169	210	89	132	160
1850	1550	334	542	719	264	422	550	216	338	433	139	211	259	110	164	198
2150	1850	398	647	858	316	504	656	258	403	517	166	251	310	132	195	238
2450	2150	462	751	997	367	585	763	299	469	600	192	291	360	153	227	275
2750	2450	527	856	1136	419	667	868	340	534	684	219	332	409	174	259	313
3050	2750	591	960	1275	470	749	975	383	600	768	246	372	460	195	290	352
3350	3050	655	1065	1415	521	830	1081	425	665	851	273	413	510	216	322	390
3650	3350	720	1170	1554	572	912	1188	466	730	936	300	454	560	238	354	429
3950	3650	785	1274	1693	623	993	1294	507	795	1019	327	494	611	260	385	467
4250	3950	849	1379	1832	674	1075	1400	549	861	1103	354	535	660	281	417	504
4550	4250	913	1485	1971	725	1156	1507	591	926	1187	381	576	711	302	449	544
4850	4550	978	1588	2110	776	1238	1613	632	991	1271	408	616	761	323	480	582

EN 442-2 standartlarına göre test edilmiştir.



# K31-LH/K32-LH/K33-LH

## Doğal Konveksiyonlu Yer Konvektörleri (Fansız)

### Ebatlar

K31-LH

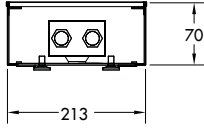

K32-LH

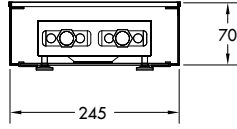

K33-LH

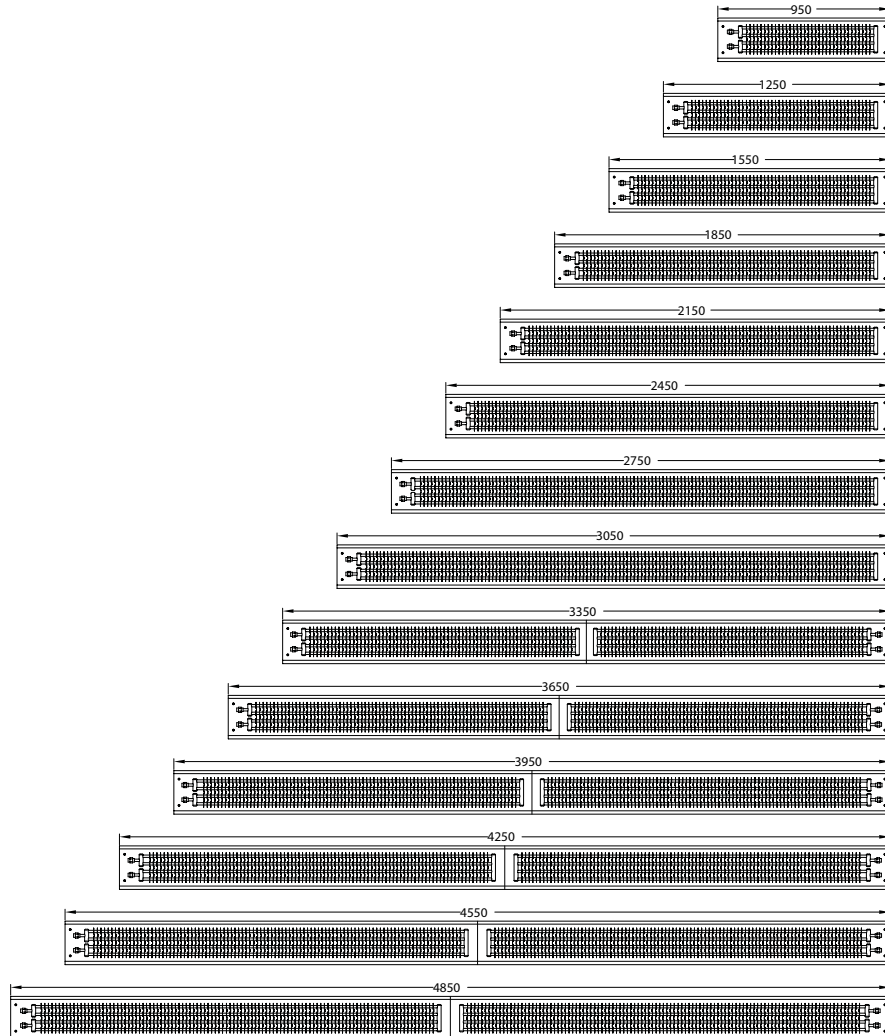
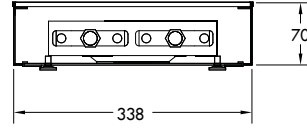

Kasa serpantin yerleşimi. Bütün tablo ölçüleri mm'dir.

## KFT31-LH/KFT32-LH Cebri Konveksiyonlu Yer Konvektörleri (Fanlı)



■ Sıkıntılı döşeme yüksekliğinin olduğu mekanlara enerji katar. Mini seri yer konvektörleri, özel kasa yapısı ve lineeri ile beraber, 7,7 cm yüksekliğinde ürün bitişiyle çözümsüz proje bırakmamaktadır. Cebri konveksiyonlu yer konvektörlerinin birincil ısıtma sistemi olarak kullanılabilirdiği gibi ikincil ısıtma sistemi olarak da kullanılabilir. Fan ilavesi ile yüksek ısıtma kapasiteleri sağlanmıştır.

■ Konstrüksiyon yapısı fansız ürünlerde olduğu gibi alüminyum kasa, ısıtıcı batarya ve lineer menfeze ilave olarak tanjansiyel fan içerir. Fan çalışmadığı durumlarda da ortamı ısıtmaya devam eder.

- Kullanılan tanjansiyel fanlar düşük ses seviyelerinde çalışırlar.  
2 kademeli olarak çalıştırılabilirler.  
Tek ve çift rotorlu olan tanjansiyel fanlar konvektör uzunluklarına bağlı olarak kullanılırlar.



# KFT31-LH/KFT32-LH Cebri Konveksiyonlu Yer Konvektörleri (Fanlı) Seçim Tablosu 1

Oda Sıcaklığı: 20°C

Konvektör Tipi	90 / 70°C						80 / 60°C						
	KFT31-LH			KFT32-LH			KFT31-LH			KFT32-LH			
Fan Devri	0	700	1400	0	700	1400	0	700	1400	0	700	1400	
Kasa Uzunluğu (mm)	Serpantin Uzunluğu (mm)	Isıtma Kapasitesi (W)											
950	650	217	701	1075	337	913	1360	153	577	886	239	747	1113
1250	950	318	1025	1571	493	1335	1988	224	844	1295	349	1092	1627
1550	1250	419	1348	2067	648	1757	2616	295	1111	1704	459	1438	2140
1850	1550	519	1671	2563	804	2179	3242	365	1377	2112	569	1782	2653
2150	1850	620	1994	3059	960	2600	3870	436	1644	2520	679	2127	3167
2450	2150	720	2318	3555	1115	3022	4498	507	1911	2929	790	2472	3680
2750	2450	820	2641	4051	1271	3443	5126	577	2177	3338	899	2817	4194
3050	2750	921	2965	4547	1426	3865	5753	648	2444	3746	1009	3162	4707
3350	3050	1021	3288	5043	1582	4287	6381	720	2711	4155	1120	3506	5221
3650	3350	1122	3612	5540	1737	4708	7008	790	2976	4564	1230	3851	5735
3950	3650	1223	3936	6035	1893	5130	7636	861	3243	4973	1340	4197	6248
4250	3950	1322	4259	6531	2048	5551	8263	932	3510	5382	1450	4541	6762
4550	4250	1423	4583	7028	2204	5974	8891	1002	3776	5790	1560	4886	7275
4850	4550	1524	4906	7523	2359	6395	9519	1073	4043	6199	1670	5232	7789

EN 442-2 standartlarına göre test edilmiştir.

# KFT31-LH/KFT32-LH Cebri Konveksiyonlu Yer Konvektörleri (Fanlı) Seçim Tablosu 2

Oda Sıcaklığı: 20°C

Konvektör Tipi	70 / 55°C						55 / 45°C						
	KFT31-LH			KFT32-LH			KFT31-LH			KFT32-LH			
Fan Devri	0	700	1400	0	700	1400	0	700	1400	0	700	1400	
Kasa Uzunluğu (mm)	Serpantin Uzunluğu (mm)	Isıtma Kapasitesi (W)											
950	650	113	485	744	175	625	931	57	336	514	91	427	634
1250	950	165	710	1088	256	913	1360	84	490	751	132	624	927
1550	1250	216	935	1433	337	1202	1790	111	646	989	174	820	1221
1850	1550	268	1158	1776	418	1490	2219	137	800	1226	216	1016	1513
2150	1850	320	1383	2120	499	1778	2648	164	955	1464	257	1213	1806
2450	2150	372	1607	2464	579	2067	3078	190	1109	1701	299	1410	2099
2750	2450	424	1831	2808	660	2355	3507	216	1265	1938	340	1607	2392
3050	2750	476	2055	3151	742	2644	3936	243	1419	2176	383	1803	2685
3350	3050	528	2280	3495	822	2932	4367	269	1574	2413	424	2000	2977
3650	3350	579	2503	3839	903	3221	4796	296	1728	2650	466	2197	3270
3950	3650	631	2728	4182	984	3509	5225	322	1884	2887	507	2394	3563
4250	3950	683	2952	4526	1065	3798	5655	349	2039	3124	549	2591	3856
4550	4250	735	3176	4870	1146	4086	6084	376	2193	3362	591	2787	4149
4850	4550	787	3400	5213	1226	4375	6513	402	2349	3600	632	2984	4441

EN 442-2 standartlarına göre test edilmiştir.

# KFT31-LH/KFT32-LH Cebri Konveksiyonlu Yer Konvektörleri (Fanlı) Ebatlar

KFT31-LH

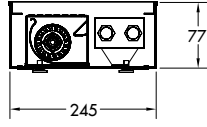

KFT32-LH

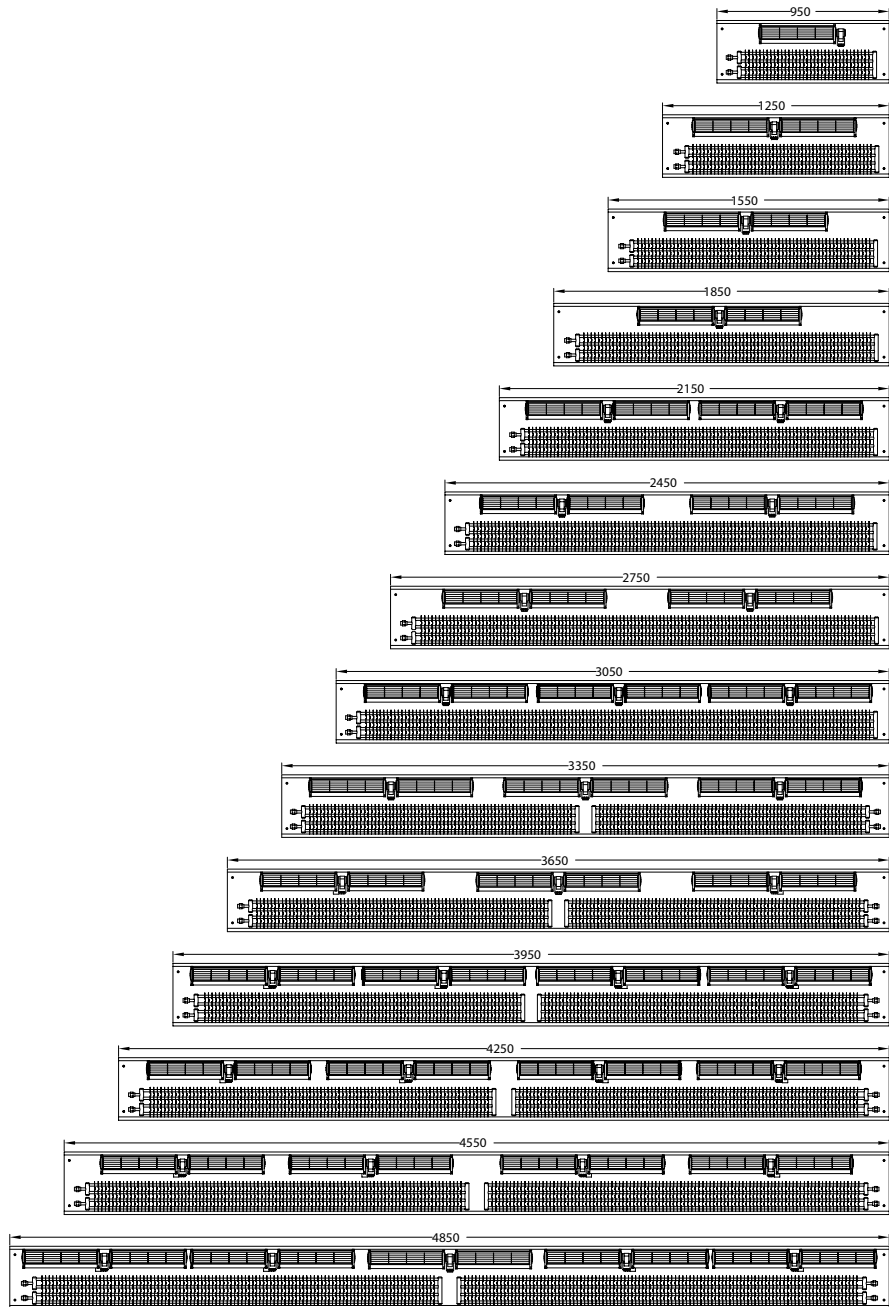
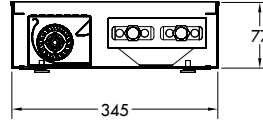

Kasa, fan, serpantin yerleşimi. Bütün tablo ölçüleri mm'dir.

# Teknik Standartlar

- Elektroteknik Yer Konvektörleri kapasite ve güvenlik unsurlarında ,uluslararası standartlar kullanılarak dizayn ve test edilmekte, üretimin her aşamasında hassas kontrollerden geçmektedir.

Elektroteknik Yer Konvektörleri , üretim methodu ve teknik avantajları sayesinde, bağımsız kurumlardan CE belgesi alarak Avrupa Standardında ürün olduğunu belgelemiştir.



GOST



UKR Sepro



CE (Fansız)



CE (Fanlı)



EMI

## Kullanılan Teknik Standartlar

EN 442-2 Specification for radiators and convectors. Test methods and rating

EN 12100-1 Safety of Machinery – Basic Concepts,general principles for design – Part 1: Basic Terminology, methodology

EN 12100-2 : Safety of Machinery – Basic Concepts,general principles for design – Part 2: Technical Principles

EN 14121-1 : Safety of machinery – Risk assessment – Part :1 Principles

EN 60335-2-30 Household and similar electrical appliances – Safety – Particular requirement room heaters

EN 60335-1 : Safety of household and similar electrical appliances – Part 1: General requirements



SESSİZ TEKNOLOJİ



# KFT Serisi

## Standart Fanlı Yer Konvektörleri İçin

### Hava Debisi ve Ses Seviyesi

Fan Devri	Hava Debisi (m³/h)			Ses Seviyesi (dBA)		
	0	700	1400	0	700	1400
Kasa Serpantin Uzunluğu Uzunluğu (mm) (mm)						
950 650	-	52	112	-	14	35
1250 950	-	104	224	-	15	38
1550 1250	-	104	224	-	15	38
1850 1550	-	157	337	-	18	40
2150 1850	-	209	449	-	20	41
2450 2150	-	209	449	-	21	42
2750 2450	-	261	561	-	21	42
3050 2750	-	313	673	-	22	43
3350 3050	-	313	673	-	22	43
3650 3350	-	313	673	-	23	44
3950 3650	-	418	898	-	23	44
4250 3950	-	418	898	-	24	44
4550 4250	-	418	898	-	24	44
4850 4550	-	522	1122	-	25	45

Ses seviye sonuçları, yerden 1 m mesafede, 45°'lik açı ile temsili numunelerle ölçülerek elde edilmiştir. Konvektörler akustik deney odasında beton blok duvar yanında boş ortamda test edilmiştir. Pratik uygulamada Konvektörler, yaşam mahalinde, mobilya, halı ve diğer mahal ürünlerinin monte edildiği ve uygulandığı zaman, çevresel ekipmanların gürültüyü absorbe etmesi nedeniyle katalog verilerinden 1- 2 dB daha

düşük olacağı kabul edilir. Çevresel gürültüyü karşılaştırmak gerekirse, aynı odada bir bilgisayarın fan gürültüsü ölçülmüştür ve 40.8 dB olarak bulunmuştur. Pratik konut uygulamalarında gündüz kullanımı için 40dB'den daha az ve gece kullanımı için 30dB den az ses seviyeleri ideal konfor ortamını oluşturmaktadır. Bu nedenle Elektroteknik yer konvektörleri, 700 devirde öncelikli olarak seçilmesi, böyle-

likle 1400 devir takviye ve hızlı ısınma için kullanılabilceği tavsiye edilmektedir. Elektroteknik konvektörler çok düşük gürültü seviyeleri için önerilir ve pek çok konvektörler birlikte grup olarak kullanılır, tavsiye edilen düşük hızda çalıştığında, akustik basınç neredeyse arka plan gürültüsünden ayırt edilemez.

## KFT Serisi Standart Fanlı Yer Konvektörleri için Elektrik Bağlantı Şeması

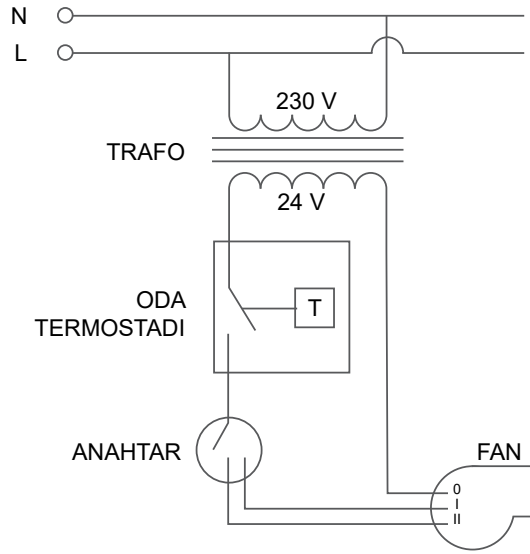

- \* Trafo 230 V Fan seçeneğinde devreden çıkartılır.
- \* 230V/24V trafo için tavsiye edilen güç 100VA/Fan

• Fanlı konvektörlerde tanjansiyel fan standart olarak 24V çalışmaktadır. 24V fan uygulaması Avrupa normlarına uygunluk gösterir. İstendiği takdirde 230V ile çalışan tanjansiyel fan da kullanılabilir.





İstanbul, Levent Loft 2

Tabanlıođlu Mimarlık tarafından mimari konsept ve projelerinin hazırlandıđı, İstanbul'un kalbinde, özgün yapısı ile liberal konut anlayışını yansıtan Levent Loft projesinin yüksek katlı Loft 2 bölümü, tek parça geniş ve yüksek cam yapısı sayesinde İstanbul manzarasından optimum yararlanırken ELEKTROTEKNİK K Serisi Yer Konvektörleriyle konut konfor şartlarını sağlamaktadır.

# KDE31/KDE32/KDE33 Serisi Difüzör Entegreli Yer Konvektörleri

■ Yer konvektörü içerisinde fan kullanmadan cebri hava ile ortam ısıtması yapılmak istendiğinde veya mahal içerisinde taze havayı yine konvektör vasıtası ile ısıtarak vermek için kullanılabilir. Isıtma kapasitesi konvektöre entegre edilmiş difüzörden geçen hava debisine bağlı olarak değişmektedir.

■ Yer konvektörü üzerinde hava giriş yerleri yandan, alttan veya arkadan olabilir. Üç farklı tipte imal edilen konvektörler ısıtma ihtiyacına göre seçilebilir.

■ Konvektöre hava girişinde klape kullanılarak hassas kontrol sağlanabilir. Fansız konvektörlerde olduğu gibi alüminyum kasa, batarya ve lineer menfezin yanında difüzör içermektedir.

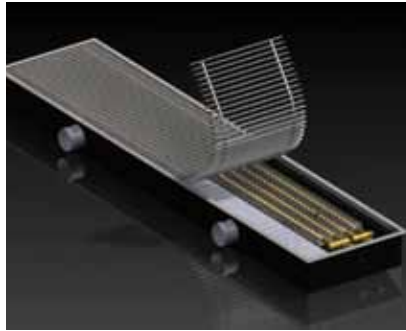
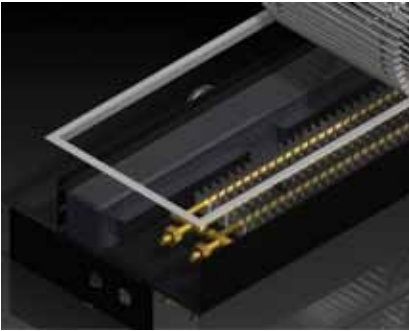

# KDE31/KDE32/KDE33 Serisi

## Difüzör Entegreli Yer Konvektörleri

### Seçim Tablosu

Konvektör Tipi		KDE31		KDE32		KDE33		KDE31		KDE32		KDE33	
		90 / 70°C						80 / 60°C					
Kasa uzunluğu (mm)	Serpantin Uzunluğu (mm)	Hava Debisi (m³/h)	Isıtma Kapasitesi (W)	Hava Debisi (m³/h)	Isıtma Kapasitesi (W)	Hava Debisi (m³/h)	Isıtma Kapasitesi (W)	Hava Debisi (m³/h)	Isıtma Kapasitesi (W)	Hava Debisi (m³/h)	Isıtma Kapasitesi (W)	Hava Debisi (m³/h)	Isıtma Kapasitesi (W)
		1550	1250	0	436	0	675	0	872	0	307	0	478
90	1215			120	1584	140	2048	90	1001	120	1295	140	1665
180	1730			240	2189	280	2745	180	1426	240	1791	280	2233
Konvektör Tipi		KDE31		KD32		KD33		KD31		KD32		KD33	
		70 / 55°C						55 / 45°C					
Kasa uzunluğu (mm)	Serpantin Uzunluğu (mm)	Hava Debisi (m³/h)	Isıtma Kapasitesi (W)	Hava Debisi (m³/h)	Isıtma Kapasitesi (W)	Hava Debisi (m³/h)	Isıtma Kapasitesi (W)	Hava Debisi (m³/h)	Isıtma Kapasitesi (W)	Hava Debisi (m³/h)	Isıtma Kapasitesi (W)	Hava Debisi (m³/h)	Isıtma Kapasitesi (W)
		1550	1250	0	225	0	351	0	456	0	115	0	181
90	842			120	1083	140	1384	90	582	120	739	140	932
180	1199			240	1498	280	1857	180	828	240	1021	280	1250

Not: Verilen kapasiteler difüzöre gelen hava sıcaklığının 20°C olduğu durum için belirlenmiştir. Diğer uzunluklar ve hava debileri için firmamızla irtibata geçiniz.

# KDE31/KDE32/KDE33 Serisi Difüzör Entegreli Yer Konvektörleri

KDE31

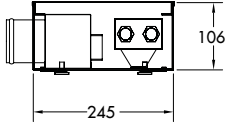

KDE32

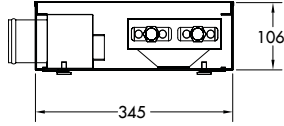

KDE33

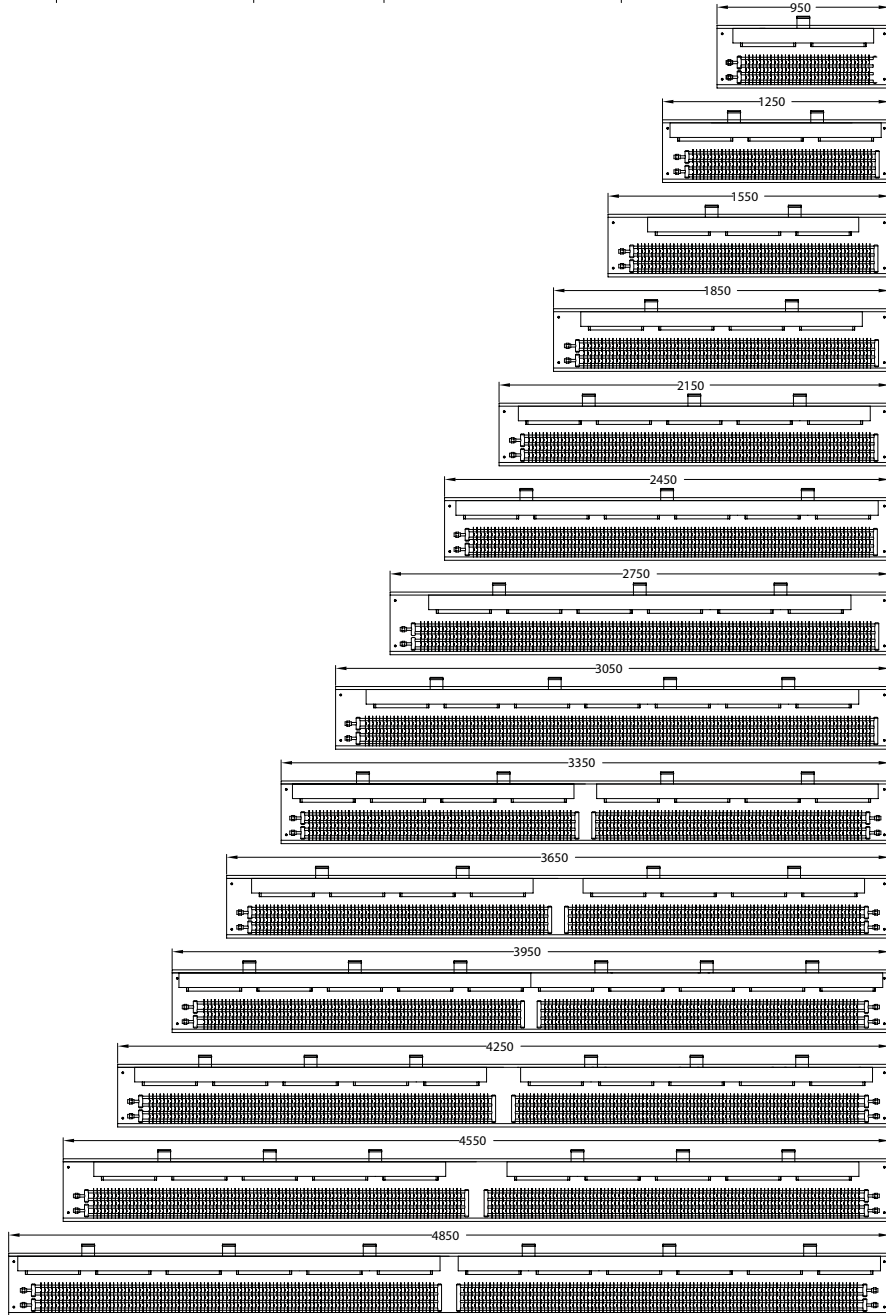
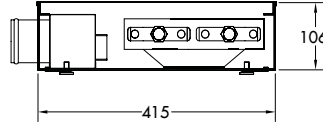

Kasa, serpantin, difüzör yerleşimi. Bütün tablo ölçüleri mm'dir.

# Yer Konvektörlerinde Su Tarafı Basınç Kaybı

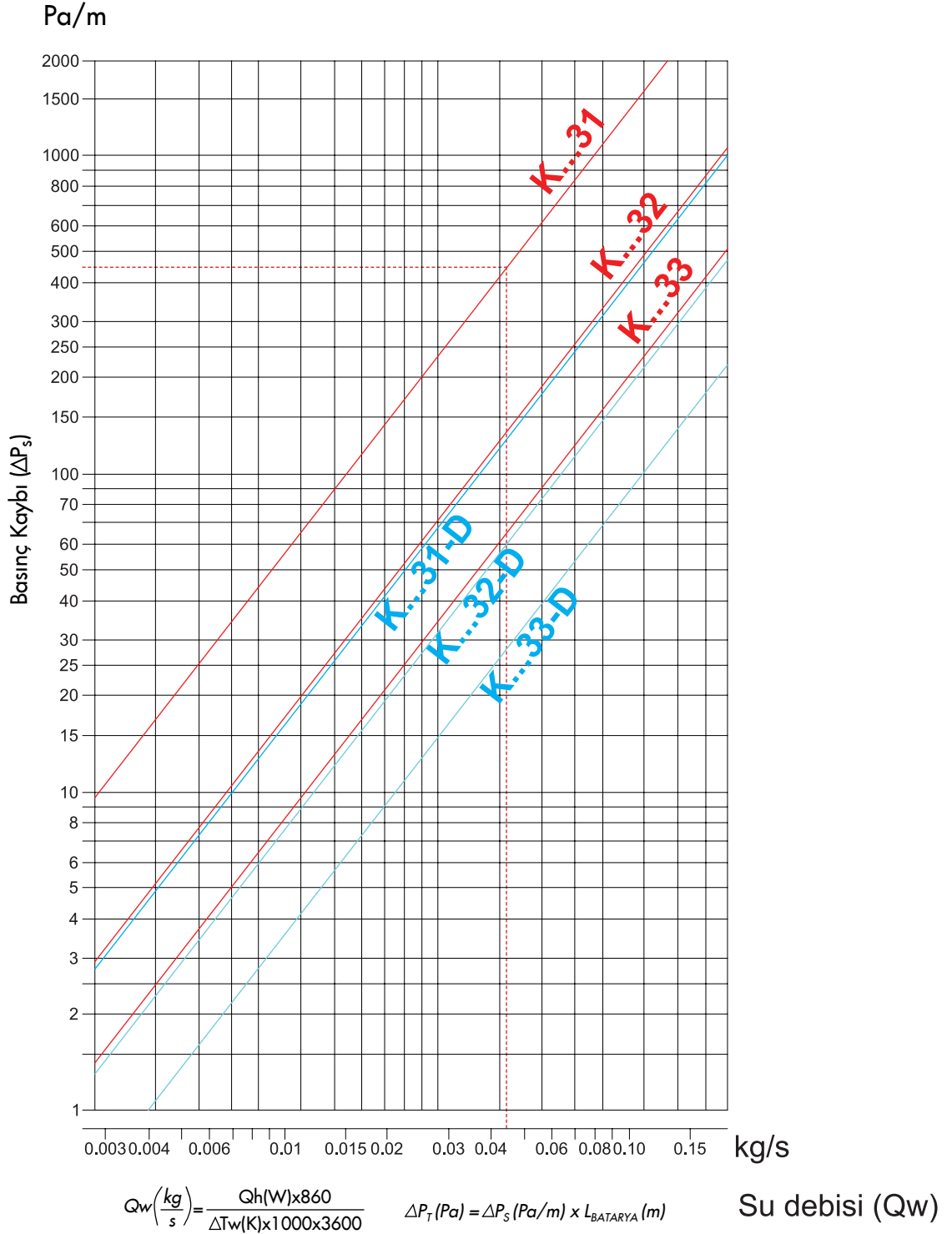

## Örnek:

Seçilen konvektör tipi: KFT31  
 Konvektör uzunluğu: 2450mm  
 Batarya uzunluğu: 2150mm  
 Su rejimi: 90/70°C  
 Maksimum ısıtma kapasitesi: 3703W

Formül 1: Su Debisi Hesabı

$$Q_w \left( \frac{kg}{s} \right) = \frac{3703W \times 860}{20K \times 1000 \times 3600} = 0,04423 \text{ kg/s}$$

Diyagramdan;

Formül 2: Toplam Basınç Hesabı

$$\Delta P_S = 460 \text{ Pa/m}$$

$$\Delta P_T = 460 \text{ Pa/m} \times 2,15 \text{ m} = 989 \text{ Pa} = 0,989 \text{ kPa}$$





---

# Özel Konvektörler



# KST Serisi Süpürgelik Tip Isıtma Konvektörleri

■ Isıtma sistemleri arasında en estetik ve dekoratif olanıdır. Radyatörle ısıtma sistemlerine göre daha verimlidir ve homojen ısı dağılımı sağlayan ideal ısıtma sistemlerine örnektir.

■ Yüksek düzeyde konfor sağlar ve toz toplayacak yüzeyi yoktur. Tüm ısıtma sistemlerine entegre edilebilir.

■ Konvektör standart olarak gümüş eloksallı olabildiği gibi, istenilen ral renklerine boyanabilmektedir. Odanın tüm duvarlarını estetik olarak kaplayan konvektör, ortamın ısı kaybına göre yalnızca ısı kaybının yüksek olduğu duvarlarda ısıtma yapabilir.

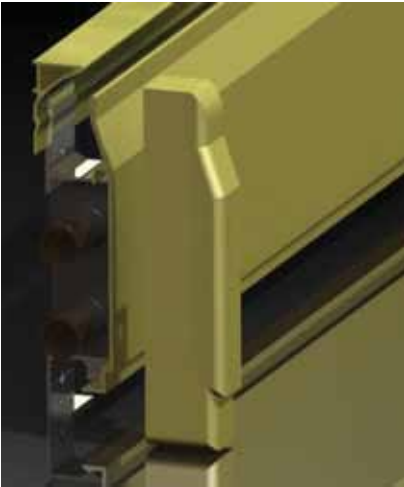

- Konvektör sonları ile iç ve dış köşe dönüşleri için estetik parçalar dizayn edilmiştir.



## KST Serisi Süpürgelik Tip Isıtma Konvektörleri Seçim Tablosu

1 metre uzunluğunda konvektörün ısıtma kapasitesi			
Oda Sıcaklığı	18°C	20°C	22°C
Su Rejimi	Kapasite (W)		
90 / 70°C	166	159	152
80 / 60°C	154	146	138
70 / 55°C	126	114	108
55 / 45°C	82	78	72

# KSU Serisi Set Üstü Konvektörler

- Set Üstü Konvektörler, zeminde konvektör montajı yapacak kadar mesafe olmadığı durumlarda kullanılmak üzere imal edilmiştir. Set Üstü Konvektörlerde bakır boru alüminyum kanatlı serpantin kullanıldığı için radyatör sistemlerine göre daha verimlidir.



Marriott Hotel Ankara



KSU Serisi Konvektör Özellikleri	
Konvektör yüksekliği	90, 110, 160, 300, 450, 600mm
Konvektör genişliği	200, 245mm
Konvektör Uzunluğu	950'den 3050mm'ye kadar
Maksimum çalışma basıncı	10 bar
Maksimum çalışma sıcaklığı	110°C
Giriş/çıkış boru çapı	½"

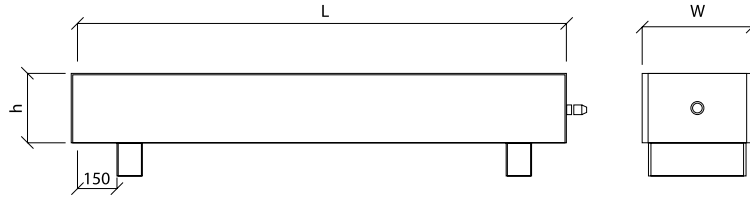

Oda sıcaklığı 20°C	90/70°C		80/60°C	
Genişlik (W)(mm)	200	245	200	245
Yükseklik (h)(mm)				
90	764	1405	597	1098
110	901	1658	704	1295
160	952	1837	744	1435
300	1263	2278	987	1780
450	1333	2572	1041	2009
600	1523	2829	1190	2210

1 metre uzunluk için belirlenen kapasite tablosu.

# KFTE-31 Serisi Elektrikli Isıtıcı Konvektörler Döşeme ve Set Üstü

■ Nemli olmayan ortamlarda kullanılmaktadır.

■ Isıtma, elektrikli rezistanslar ve tanjansiyel fan ile sağlanmaktadır.

■ Kolay kullanım sağlanır; 230V direk bağlantıya hazırdır. Özel bir kurulum gerektirmeden tak/çalıştır sistemiyle direk uygulamaya hazırdır.



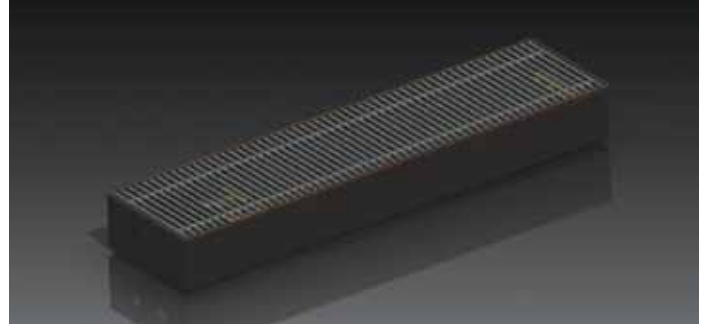

■ Diğer tiplerde olduğu gibi eloksallı veya istenilen renkte boyalı lineer menfezler kullanılabilir.

■ Elektrikli Isıtıcılarda, aşırı ısınmaya karşı otomatik koruyucu devre elemanı bulunmaktadır. Standart olarak paslanmaz rezistanslardan oluşmaktadır.

■ Tanjansiyel fan tarafından aşırı ısınması engellenen elektrikli rezistanslar vasıtasıyla ısıtma sağlanır. Cihaz, ısınma termostatları vasıtasıyla termal koruma altındadır. Çift hızlı fanlarla konfor ortamı ve cihaz koruması sağlanır.

■ TS EN 12100-1  
TS EN 12100-2  
TS EN 14121-1  
TS EN 60335-2-30  
TS EN 60335-1  
Standartlarına göre uygundur ve CE belgelendirilmesi yapılmıştır.

Kasa Modül Uzunluğu L (mm)	Isıtıcı Gücü Watt/Modül	Gerilim	Amper
1250	1000w	230V	4,6A
1250	1500w	230V	6,8A
1250	2000w	230V	9,0A

Modüler uygulama ile kapasiteler arttırılır.  
Kasa uzunluğu ısıtma gücünden bağımsız olarak mimariyle bütünlük sağlaması için ayarlanabilir.

Teknik Detaylar			
<b>Kasa</b>	Alüminyum (Standart)	Paslanmaz	Galvaniz
<b>Menfez</b>	Alüminyum (Standart)	Ahşap	Paslanmaz
<b>Elektrikli Rezistans</b>	304 Paslanmaz		
<b>Elektrikli Rezistans Gerilim</b>	230V		
<b>Fan</b>	24V (Standart)	230V	
<b>Koruma Termostati</b>	Standart		



## Döşeme Tipi

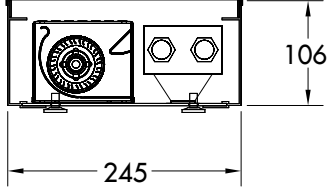

## Set Üstü

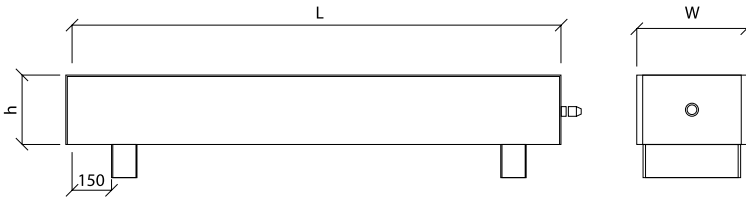

Konvektör Yüksekliği (h) 110, 160, 300, 450, 600 mm

Konvektör Genişliği (W) 200, 245 mm

Konvektör Uzunluğu (L) 1250-3050 mm

# KE-31 Serisi

## Elektrikli Isıtıcı Konvektörler

### Fansız Set Üstü



■ Fansız Elektrikli Konvektör Isıtıcılar; endüstriyel uygulamalarda ve ağır kullanım şartlarına dayanıklı olarak dizayn edilmiştir.

■ Aşırı ısınma termostati standart olarak kullanıldığı gibi, opsiyonel olarak donma termostati ve oda termostatıda kullanılır.

■ Özellikler;

- Ağır Kullanım şartlarına uygundur.
- Zemin ve duvar montajlarına uygundur.
- Standart olarak elektrostatik toz boyalı galvaniz kasadan mamüldür.
- Opsiyonel olarak paslanmaz kasadan da üretilir.
- Elektrikli rezistanslar 304 kalite paslanmazdandır.
- Standart olarak koruma termostati mevcuttur.
- Kolay kurulum.
- Kolay temizlik ve bakım.
- Uzun süreli kullanım garantisi.

### ■ Uygulama Alanları;

- Galeri •Showroom •Depolar •Gemiler •Don önleme
- Ahırlar •Seralar •Müzeler •Garajlar

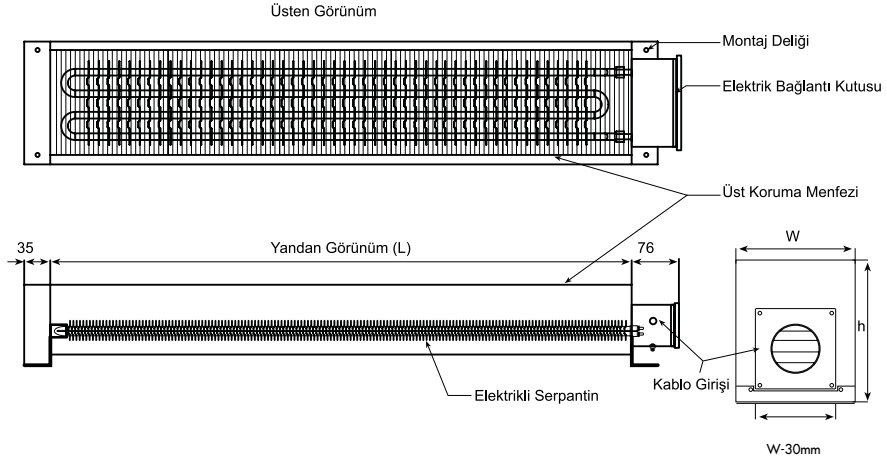

Ölçüler					
L(mm)	w(mm)	h(mm)	Isıtıcı Gücü watt/modül	Gerilim	Amper
1000	200,245	90,110,160,300	1000w	230V	4,6A
1250	200,245	90,110,160,300	1500w	230V	6,8A
1500	200,245	90,110,160,300	2000w	230V	9,0A

# Aksesuarlar

- Konvektör Bataryası girişinde 2 yollu veya 3 yollu vana ile sıcaklık kontrolü yapılabilir. Oda termostadı veya merkezi otomasyon ile kontrol edilebilir.

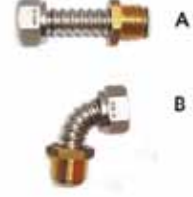

Spiral Bağlantı Hortumu



2 Yolu Vana



Vana Motoru



Dijital Oda Termostadı



3 Yolu Vana



Mekanik Oda Termostadı



Trafo (24V/220V)

# Yer Konvektörü Uygulama Notları

■ Konvektör bataryası iç ortam tarafına monte edilmiştir, cam yüzeyinde gelen soğuk havanın ısıldığı uygulamadır. K31 ve K31-d standart uygulamasıdır. Gerekliğinde diğer doğal konveksiyonlu yer konvektörleri için de uygulanabilir.

■ Konvektör bataryası kasanın ortasına monte edilmiştir, cam yüzeyinden gelen soğuk hava ile oda havasının birlikte ısıldığı uygulamadır. K32, K32-d, K33 ve K33-d standart uygulamasıdır. Gerekliğinde K31 ve K31-d için de uygulanabilir.

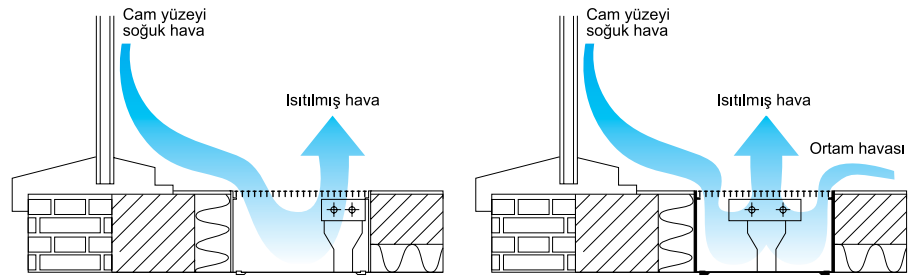

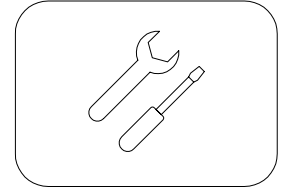
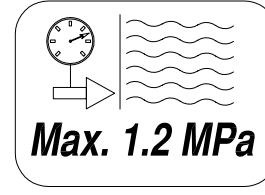
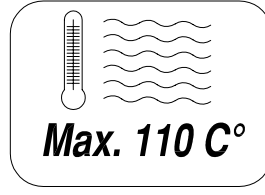

- Fanlı ve difüzör entegreli konvektör uygulamasında konvektör bataryası cam yüzeyine yakındır, ortamdaki alınan hava ısıtılarak cam yüzeyine paralel olarak ortama üflenir.

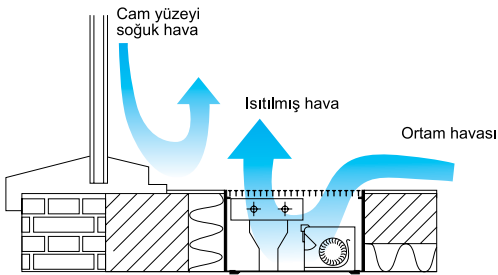

Konvektör Genel Özellikleri	
Maksimum çalışma basıncı	12 bar
Maksimum çalışma sıcaklığı	110°C
Batarya giriş/çıkış boru çapı	1/2"
Tanjansiyel fan çalışma gerilimi	24V (standart) 230V (opsiyonel)

# Yer Konvektörü Uygulama Notları

■ Lineer menfezi kasadan ayırılır ve inşaat işleri tamamlanana kadar muhafaza edilir.

Yer Konvektörü istenilen şekilde yerleştirildikten sonra seviye ayar vidası ile seviye ayarı yapılır ve düzgünlüğü su terazisi ile kontrol edilir.

Ara tutucu takozları eşit aralıklarla kasaya yerleştirilir.

Konvektör kasası zemine sabitlenir

Batarya giriş ve çıkış borularını bağlarken kontra anahtar kullanılmalıdır.

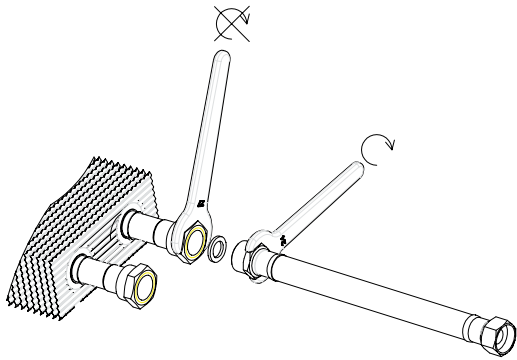

Batarya su giriş çıkış bağlantıları yukardaki şekle göre yapılmalıdır.

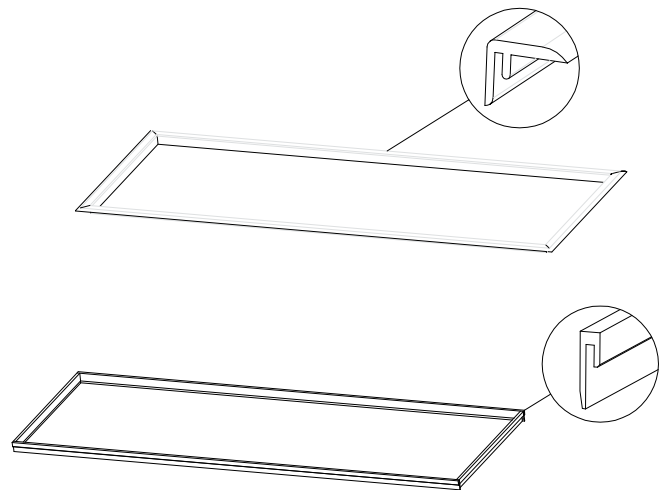
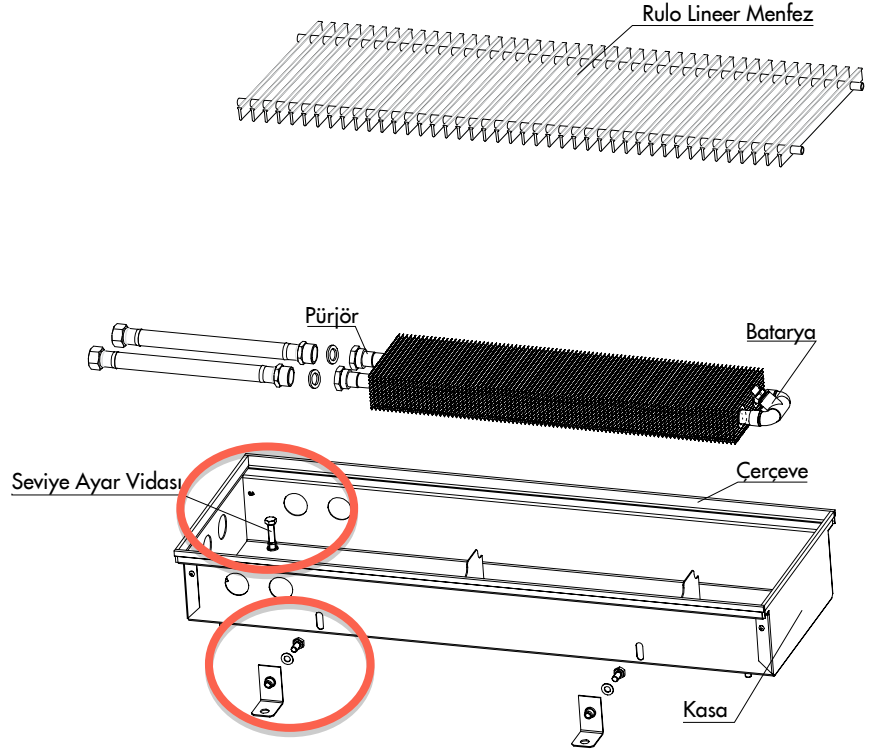

Dekoratif Çıta

- İnşaat artıklarının konvektör içerisine girmesini engellemek için seperatörü kasaya yerleştirin.

Konvektör etrafına şap veya sıva uygulamadan önce boru sızdırmazlığını ve elektrik bağlantılarını kontrol edin.

Tesisat doldurulduktan sonra batarya girişindeki pürjörden batarya içinde toplanmış havayı boşaltın.

Tüm işler tamamlandıktan sonra seperatörü kaldırın ve lineer menfezi yerleştirin.

- Batarya Giriş/Çıkış Yönleri

Fabrika çıkışı standart olarak sağdan giriş olarak Ayarlanmaktadır.

Sipariş aşamasında özel giriş yönleri belirtilmelidir.

Sağ/Sol ve yan giriş/çıkış yapılabildiği gibi, özel uygulamalarda alttan giriş/çıkış verilebilir.

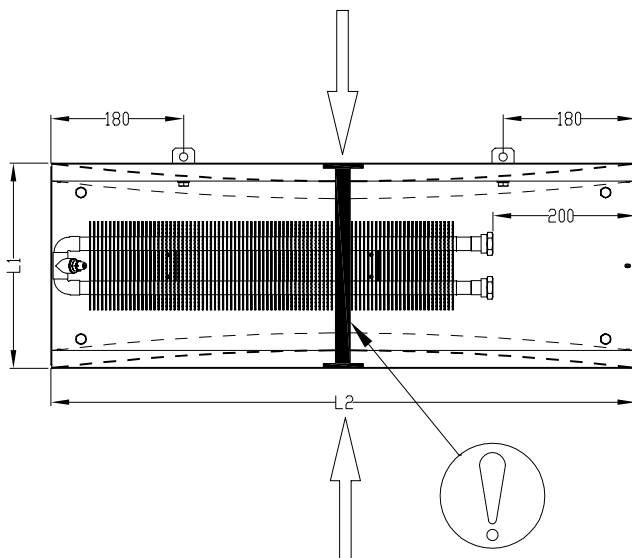
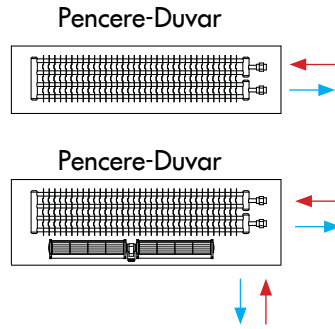

- Kasayı şap içine gömdüğünüz uygulamalarda mutlaka destek takozu kullanın.



# Some References



Zorlu Center



Emaar Square İstanbul



Varyap Meridian



Spine Tower Maslak



İstanbul Bloom Zincirlikuyu



Origin Maslak 199



Levent Loft 2



Sun Plaza Maslak



Eczacıbaşı Headquarter Levent



I Tower Bomonti



Akbatı



Egeperla İzmir



Sheraton Hotel Batışehir



Rixos Taksim Elysium Hotel



Hayat Holding Headquarter İstanbul

# Some References



Antepia



Astana Media Center



Zaman Newspaper Headquarter / İstanbul



Zaman Gazetesi Ankara



Tepe Prime / Ankara



Radisson Sas Hotel /Ortaköy



Antares Shopping Center and Residence /Ankara



Four Seasons Hotel /Ortaköy



Arena Sport Complex /Ankara



Portakal Çiçeği Residence /Ankara



Emaar Toscana Houses



Turkuaz Petrol Headquarter /İstanbul



Dumankaya Horizon



Rönesans Biz Mecidiyeköy



The Veliefendi Residence Zeytinburnu



# Some References



Lenkeren Airport Azerbaijan

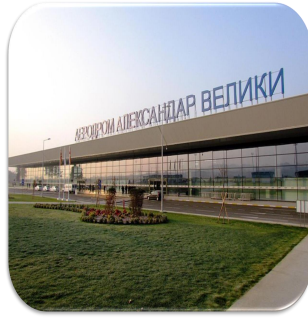

Great Alexander Airport Macedonia

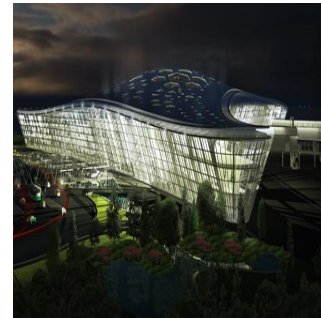

Baku Haydar Aliyev Airport



Kiev Airport Ukraine



Aşkabat Havalimanı



Tashkent Airport Uzbekistan



Aktau Airport Kazakhstan



Koru Florya



Kuveyt Turk Bank Tuzla Center



O2 Residence



Piri Reis University



Shahdag Hotel-Azerbaijan



Grand Mall Varna Bulgaria

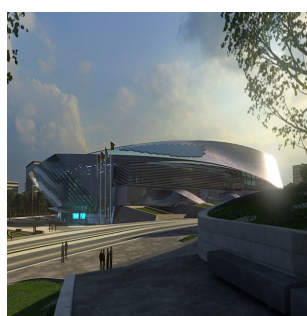

Bakü Convection Center



Holiday Inn Airport Hotel

# Some References



BJK Nevzat Demir Tesisleri



Ömerli Kasaba Evleri



İstanbul, Levent Loft 2

## Some References

EMAAR TOSKANA VADİSİ LEVENT LOFT 2 İSTİNYE PARK AVM SUN PLAZA MASLAK ECZACIBAŞI  
LEVENT GENEL MERKEZ BİNASI SIEMENS KARTAL MERKEZ OFİS BİNASI KARTAL TİTANİK  
HOTEL FOUR SEASONS HOTEL BOSPHORUS ANKARA MARRIOTT HOTEL HOLIDAY INN AIR-  
PORT HOTEL RADINSON SAS HOTEL ORTAKÖY BAKÜ HOLIDAY INN HOTEL HAYDAR ALİYEV  
HAVALİMANI VIP BİNASI THE MARMARA İSTANBUL ROOF GÜRAL SAPANCA WELLNESS PARK  
HAYAT HOLDİNG GENEL MERKEZ BİNASI MERCEDES SHOWROOMLARI TURKUAZ PETROL  
GENEL MÜDÜRLÜK BİNASI YEŞİLVADI VİLLALARI ZAMAN GAZETESİ MASLAK ATLI SPOR KLÜBÜ  
ESTON GÖL EVLERİ RENAULT-MAİS BURSA FABRİKA BİNASI SIEMENS GENEL MÜDÜRLÜK  
(KARTAL) AKBATI REZİDANS DOLUNAY AVM ANKARA OPERA HOTEL GÜMÜŞSUYU HOUSE  
CAFE KANYON ANJELIQUE ORTAKÖY BAKÜ CUMHURBAŞKANLIĞI EVLERİ TED ESKİŞEHİR  
KOLEJİ ASTORIA REZİDANS İSTANBUL AŞKABAT STADYUM HOTEL TOBB İKİZ KULELER  
ANKARA PALADIUM REZİDANS İSTANBUL RIXOS TAKSİM ELYSIUM ARENA SPOR KOMPLEKSİ  
ANKARA DOĞUŞ OTO ANKARA PALLADIUM RESIDENCE İSTANBUL SELENIUM TWINS REZI-  
DANS İSTANBUL İSTİNYE PARK MASA İSTANBUL TITANIC CITY HOTEL TAKSİM TITANİK BUSI-  
NESS HOTEL KARTAL DIONYSOS HOTEL ANTALYA ANTERAS AVM VE REZİDANS KAMAN  
ARKEOLOJİ MÜZESİ REGNUM SKY RESIDENCE TURKUAZ PETROL GENEL MÜDÜRLÜK BİNASI  
YEŞİL VADI VİLLALARI ATLI SPOR KULÜBÜ MASLAK SIEMENS GENEL MÜDÜRLÜK BİNASI KARTAL  
BİLKENT NANO TEKNOLOJİ BİNASI







**Fabrika / İstanbul**

Atatürk Cad. Çağatay Sokak  
No:3 Sarıgazi Sancaktepe / İstanbul / TURKEY 34785  
Tel. / Phone : +90 216 499 14 64 (Pbx)  
Faks / Fax : +90 216 499 66 19



**Fabrika / Eskişehir**

Eskişehir OSB  
Şehitler Bulvarı No:29/A Eskişehir / TURKEY  
Tel. / Phone : +90 222 236 20 40  
Faks / Fax : +90 222 236 20 49



**Fabrika / Eskişehir**

Eskişehir OSB  
Şehitler Bulvarı No:29/B Eskişehir / T RKEY  
Tel. / Phone : +90 222 236 20 40  
Faks / Fax : +90 222 236 20 49



**Fabrika / Eskişehir**

Eskişehir OSB  
Organize San. Bölgesi 21. Cad. No: 15  
Tel. / Phone : +90 222 236 20 40  
Faks / Fax : +90 222 236 20 49