

## DEPLASMANLI DİFÜZÖRLER

DD

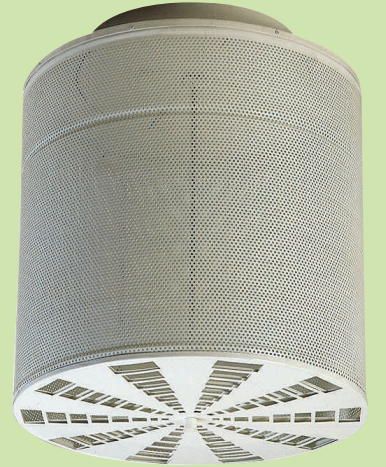

**ELEKTROTEKNİK**

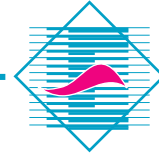

## DEPLASMANLI DİFÜZÖRLER DD

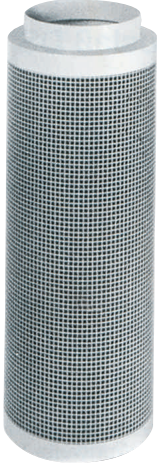

**DD 01**

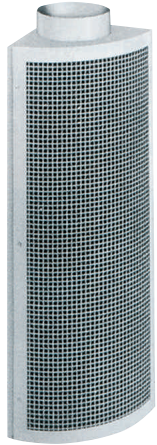

**DD 03**

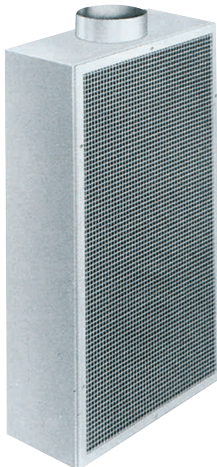

**DD 05**

### TANIM

Yüksek derecede zararlı atığı olan fabrikalarda hava koşullandırılması bu zararlı maddelerin kullanılan bölgeden uzaklaştırılması için kullanılır. Buna ulaşmak için hava genellikle zemine yakın konulan yüksek kapasiteli menfezlerden verilir. Bununla birlikte bu menfez yerleşimi fazla alan kaplar. Ek olarak onun kullanan kişinin hareket özgürlüğü oldukça kısıtlanır. Bu pahalı alan israfını durdurmak için deplasmanlı difüzör geliştirilmiştir. Bu difüzör 3-4m yüksekliklere monte edilir. Bu yüzden kullanılan alanın üstündedir. Yüzeyin tümü üretim amacıyla kullanılabilir. Zemine yakın yerleştirilen vantilatörlerin sebep olduğu alan kısıtlaması yoktur. Soğutma için kullanıldığında ( Delta-T 4k) hava yandan verilir ve sonra < 0.15 m/s hızla odaya girer. Isıtma istendiğinde ünitenin altındaki çıkış ızgarası açılır ve dikey olarak üfler. Durağan hava radyasyonu sayesinde etki derinliği fazla olur, alanlar hızlı ve ekonomik olarak ısıtılabilir.

### ÜRETİM VE UYGULAMA KONUMLARI

Deplasmanlı difüzör delikli galvanizli çelik levhadan yapılmıştır. Galvanizli çelik levhadan yapılan ayarlanabilir ızgarası vardır. İstenirse filtre ilavesi yapılır.

- DD 01 - 360° Serbest uygulama
- DD 02 - 180° Duvar uygulama
- DD 03 - 90° Köşe uygulama
- DD 04 - 90° Köşe uygulama
- DD 05 - Düzlemsel Duvar uygulama
- DD 06 - 360° Serbest uygulama

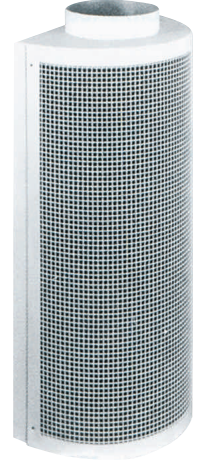

**DD 02**

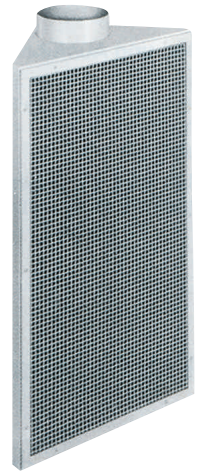

**DD 04**



**DD 06**

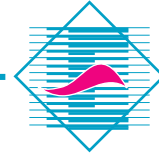

## DEPLASMANLI DİFÜZÖRLER DD 05

Perfore sacdan imal edilir.

Kullanım yerine göre silindirik veya köşeli kullanılır.

Sanayii tipi uygulamalarda özellikle yüksek hava debisi gereken mekanlarda uygulanır.

Konfor difüzör ile birlikte kullanılabilir.

EBAT	Ød	A	B	E	H
100	98	350	155	80	400
125	123	400	180	93	500
160	158	500	250	110	700
200	198	600	300	130	800
250	248	700	350	155	900
315	313	850	425	188	1000
400	398	1000	500	230	1250
500	498	1200	600	280	1500

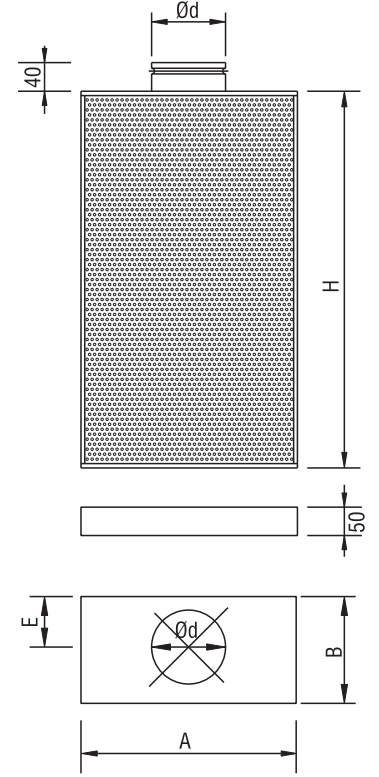

Basınç kaybı ve ses seviyesi

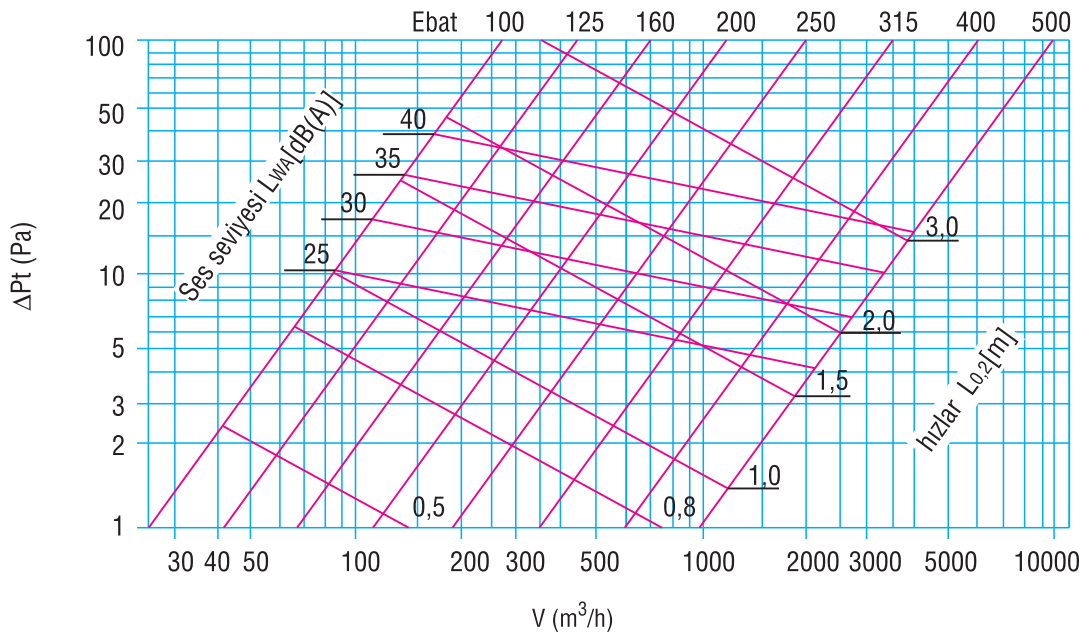





## ELEKTROTEKNİK

Klima Sanayi ve Ticaret A.Ş.



### Fabrica / Factory-Istanbul

Atatürk Cad. Çağatay Sok. No:3 Sarıgazi  
Sancaktepe 34785 İstanbul/TURKEY  
Tel / Phone :+90 216 499 14 64 (pbx)  
Faks / Fax :+90 216 499 66 19



### Fabrica / Factory-Eskişehir

Eskişehir OSB Şehitler Bulvarı No:29/A  
23110 Eskişehir/TURKEY  
Tel / Phone :+90 222 236 20 40  
Faks / Fax :+90 222 236 20 49



### Fabrica / Factory-Eskişehir

Eskişehir OSB Şehitler Bulvarı No:29/B  
23110 Eskişehir/TURKEY  
Tel / Phone :+90 222 236 20 40  
Faks / Fax :+90 222 236 20 49



### Fabrica / Factory-Eskişehir

Eskişehir OSB 21.Cad. No:15  
23110 Eskişehir/TURKEY  
Tel / Phone :+90 222 236 20 40  
Faks / Fax :+90 222 236 20 49